

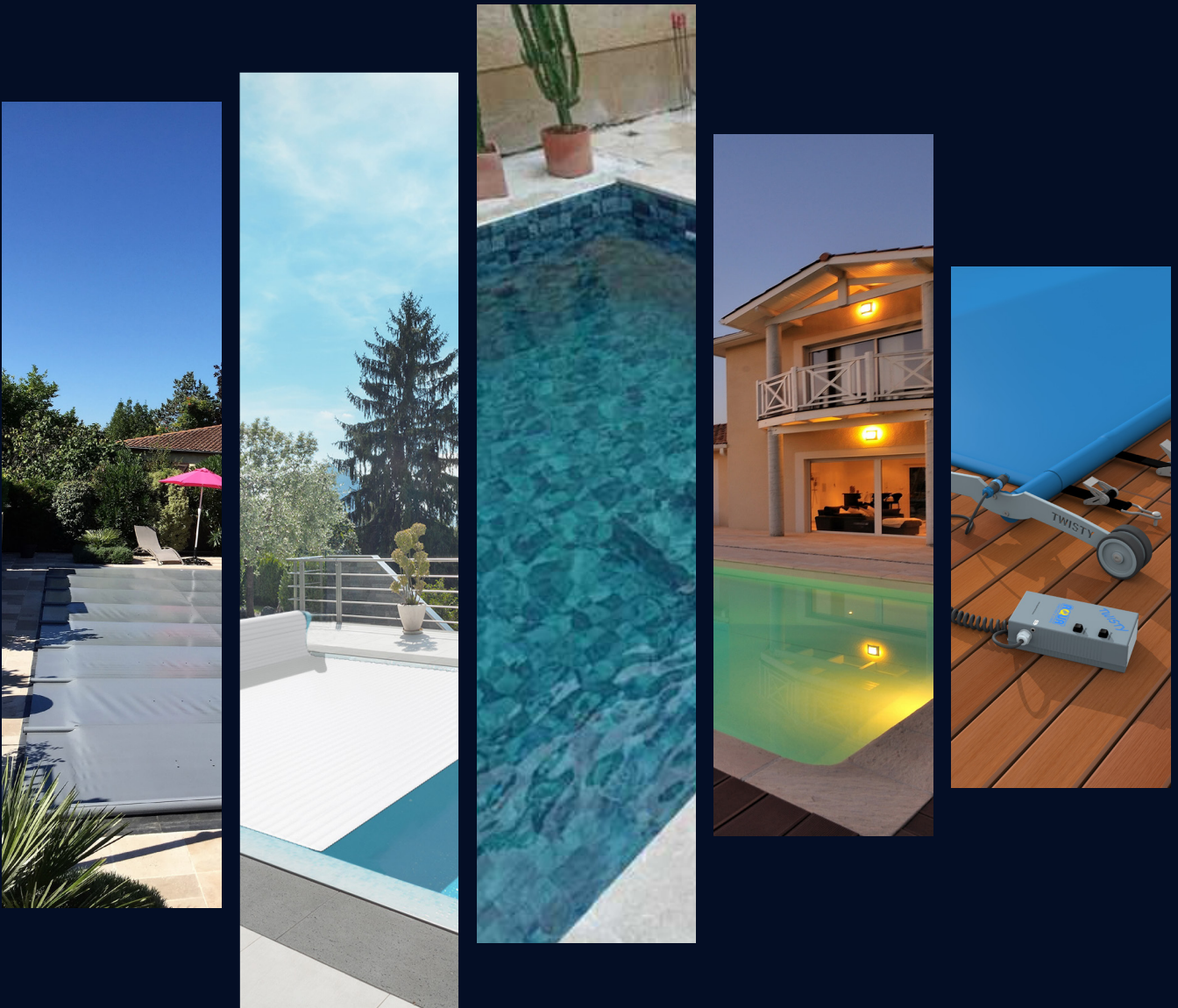

CATALOGUE 2024



Mon partenaire piscine !

PISCINE | COUVERTURE | LINER | VOLET | ACCESSOIRE



L'exigence de la qualité

Un personnel expérimenté, des machines dernière génération.

Notre activité liners est pilotée par des spécialistes métier qui bénéficient de plus de vingt années d'expérience dans la conception et la fabrication de toutes formes de liners standards et complexes.

Lorsque vous nous transmettez vos prises de côtes, notre bureau d'études les retranscrit en DAO, pour garantir le respect de vos mesures avant ordonnancement et mise en fabrication.

Nous lançons alors la production sur nos machines de dernière génération. Nos équipements découpent en automatique, assemblent et soudent en haute fréquence vos liners avec le plus grand soin.

Notre process de production impose un contrôle qualité Iso 9001, garantissant traçabilité et reproductivité. Avant expédition, nous exerçons un contrôle dimensionnel et visuel ultime pour nous assurer de la parfaite correspondance avec les côtes mesurées.

Nous vous assurons sur l'activité liners, tout comme sur les autres activités du Groupe, notre Service 5 j, pour le traitement et la fabrication de vos commandes urgentes.

Un acteur majeur de la piscine & de ses abords

Aquafermetures & Liners, basé en Aquitaine depuis 17 ans est un acteur majeur de la piscine et de ses abords, au service exclusif des professionnels. Nous avons initié notre développement avec des couvertures de piscine innovantes et brevetées, qui optimisent la sécurité des espaces de baignade, et l'agrément d'une nouvelle zone de vie aux abords des bassins.

Nous commercialisons depuis 2014, une nouvelle activité de fabrication de liners piscine. C'est l'objet du catalogue que vous avez en mains.

Nous souhaitons continuer à offrir à nos partenaires professionnels, le conseil, la proximité et la convivialité d'une relation basée sur la confiance. Nous voulons nous démarquer en tant que partenaire industriel, par une constante innovation produit, par la sélection de composants qualitatifs afin de vous garantir une performance et une grande durabilité.

Nous poursuivons l'investissement dans notre potentiel humain et dans nos outils de production afin de vous assurer un service sur mesure et des délais respectés.

Notre engagement à vos côtés se traduit par le management de la qualité et la démarche de développement qui nous anime au quotidien.

Laurent TOMAT



SOMMAIRE

COUVERTURES

COUVERTURES DE SÉCURITÉ	P.04
PIÈCES DÉTACHÉES	P.07
BON DE COMMANDE	P.09

VOLETS

VOLETS HORS-SOL	P.12
VOLETS IMMERGÉS	P.15
ACCESSOIRES	P.19
DÉCOUPE	P.20
PIÈCES DÉTACHÉES	P.22
BONS DE COMMANDE	P.28

LINERS

GAMME AFL	P.34
GAMME SOPRALINER	P.38
SCHÉMATÈQUE	P.40
LES ESCALIERS	P.43
PIÈCES DÉTACHÉES	P.46
BONS DE COMMANDE	P.48

PISCINES

BAINA NOUVEAU	P.52
ÉQUIPEMENT PISCINE	P.54
STRUCTURE PISCINE	P.56
OPTIONS PISCINE	P.60
PIÈCES DÉTACHÉES	P.62
BON DE COMMANDE	P.63

ADMINISTRATIF



SOMMAIRE

Couvertures

COUVERTURES DE SÉCURITÉ

- P.04** Couverture à barres
- P.05** Motorisation TWISTY®
- P.06** Couverture d'hivernage

PIÈCES DÉTACHÉES

- P.07** Couverture

BON DE COMMANDE

- P.09** Couverture

COUVERTURE DE SÉCURITÉ

Couverture à barres



Le plus :

Tube laqué à la couleur de la bâche

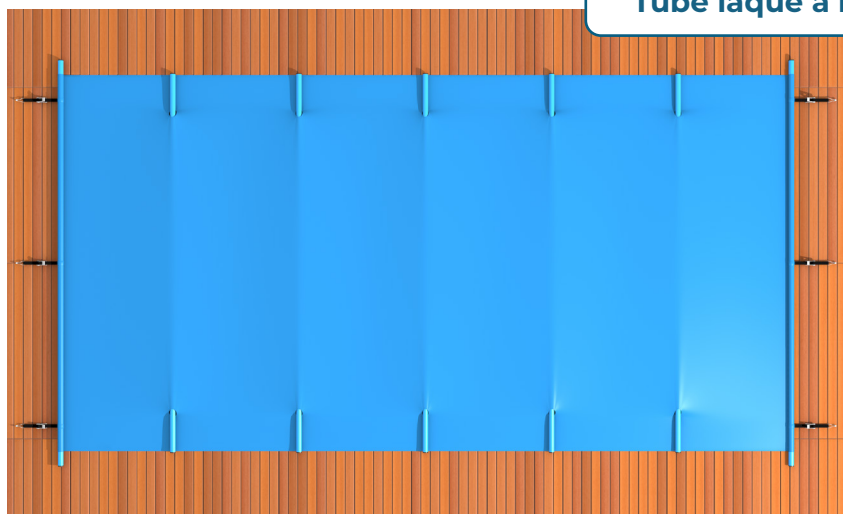

Surface en m² :
(L + 0,50) x (l + 0,50)

L = longueur du bassin
l = largeur du bassin

Bassin maxi : 5m x 11m
Avec escalier 1,5 x 3m

Descriptif

- Toile en PVC 580 g/m² avec trame polyester enduit sur les deux faces.
- Traitement anti-UV, anti-cryptogamiques et antifongiques.
- Envers de couleur beige pour préserver la colorisation des margelles.
- Propriétés mécaniques :
 - Résistance à la rupture = 2000 Nm/5cm
 - Résistance à la déchirure = 250 Nm/5cm
- Fabrication par soudure thermique.
- Bord brut de coupe.
- Débordement standard de 25cm sur la périphérie des côtés du bassin.
- Patins de protection beige non traçant.
- Perforations pour l'évacuation des eaux de pluie.
- Garantie totale de 2 ans pour la toile et les pièces mécaniques.
- Fournie en standard avec cliquets inox de sécurité, pitons à douille inox/alu, sangle de rappel pour la mise en place simple et rapide, manivelle et notice de pose.
- Sangles réglables



Barre nervurée + sangles réglables

Modèles

Modèle standard



Modèle Grand Vent



Coloris



Bleu



Beige



Amande



Gris



Gris anthracite

Tarifs

DESIGNATION	PRIX
Modèle Standard	45,10€ PU HT m ²
Modèle Grand Vent : ourlets + sangles anti-soulevement + bande anti-abrasion	51,22€ PU HT m ²
Option fixation : Cliquets inox + Pitons caillebotis	35,04€ PU HT

Escalier

FORFAIT MATIÈRE + DÉCOUPE
Sur la largeur (maxi 3x1,5m)

323€ PU HT

Sur la longueur (maxi 3x1,5m)

AVEC TUBE D'APPUI MARGELLE

Oeillets double
+ Sandows Click
+ piton douille

450€ PU HT

Découpe Bloc : nous consulter

Si vents >70km/h :

Ne pas dérouler la couverture à barres ! Elle devra alors être enroulée en bout de bassin ou remisées.

ACCESSOIRES

Motorisation TWISTY® EASY



twisty®

Motorisation pour l'enroulement de la couverture à barres de sécurité.

Descriptif

Grâce à son insertion dans le tube d'enroulement, TWISTY® est une solution simple, discrète et économique qui permet l'enroulement rapide sans effort de la totalité de la couverture. Sans contrainte car sans fil, TWISTY® se connecte très simplement à votre couverture à barres et se recharge sur secteur après chaque utilisation. Une piscine bâchée de 6m de long se découvre ainsi en 1min seulement. TWISTY® peut être équipé d'une manoeuvre de secours, à treuil (en option) côté stockage.



TWISTY® EASY

Débrayage mécanique par déclipsage du patin à roues, puis rappel de la couverture par la sangle prévue à cet effet.

Vidéo de présentation



SCANNEZ-MOI !
et découvrez la vidéo de démonstration

Conseils

N'oubliez pas de commander la manoeuvre en option !



Aquafermetures vous conseille cette manoeuvre de secours : très utile si vous oubliez de charger votre Twisty !

Tarifs

DESIGNATION	PRIX
TWISTY EASY	1142€ PU HT
Manoeuvre de secours	174€ PU HT

Transport : voir page 65.

COUVERTURE DE SÉCURITÉ

Couverture d'hivernage

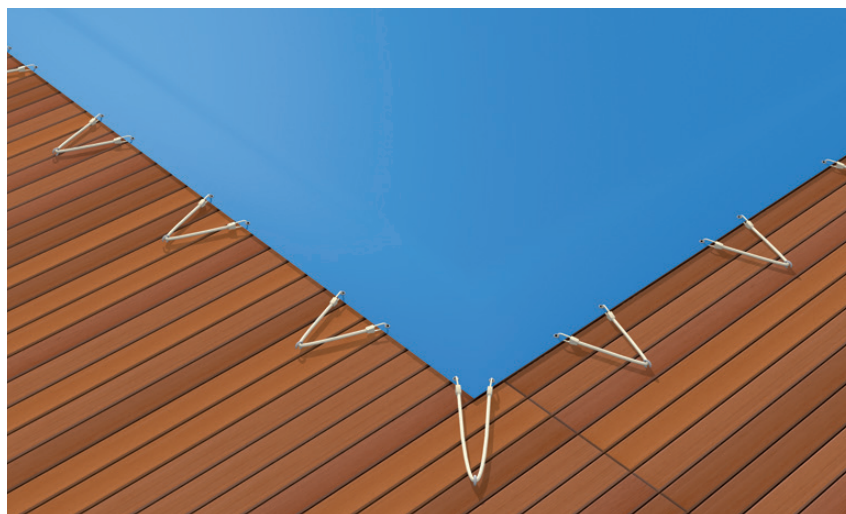

Surface en m² :
(L + 0,70) x (l + 0,70)

L = longueur du bassin
l = largeur du bassin

Bassin maxi : 5m x 11m



Descriptif

- Toile en PVC 580 g/m² avec trame polyester enduit sur les deux faces.
- Traitement anti-UV, anti-cryptogamiques et antifongiques.
- Envers de couleur beige pour préserver la colorisation des margelles.
- Propriétés mécaniques :
 - Résistance à la rupture = 2000 Nm/5cm
 - Résistance à la déchirure = 250 Nm/5cm
- Fabrication par soudure haute fréquence.
- Ourlet périphérique de 6cm.
- Débordement standard de 35cm sur la périphérie des côtés du bassin.
- Tamis pour l'évacuation des eaux de pluie.
- Garantie totale de 2 ans pour la bâche et les pièces mécaniques.
- Fournie en standard avec Sandow-clicks de sécurité, fiche P inox et notice de pose.

Formes

Forme standard



Rayons <300mm = Angles droits

Forme hors standard



Autre forme nous consulter

Coloris



Bleu

Gris

Amande

Vert*

Beige

Gris Anthracite

Escalier

FORFAIT MATIÈRE + DÉCOUPE

- 1 : Renforts de bâche aux passages de margelles
- 2 : Fixation de sécurité double oeillet
- 3 : Tamis d'évacuation d'eau de pluie

236€^{HT}

- Roman
- Droit
- Oblique
- Trapèze

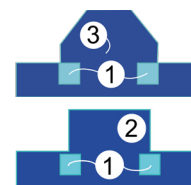

220€^{HT}

- Découpe bloc ou échelle

- Découpe spéciale nous consulter

Tarifs

DESIGNATION	PRIX
Forme Standard	21,84€ PU HT m ²
Forme hors standard (Haricot, Rectangulaire arrondis avec escalier)	25,76€ PU HT m ²
Option fixation (Plus-value au m²)	
Sandow-click passant + piton douille	1,65€ PU HT m ²
Sandow-click passant + piton caillebotis	6,05€ PU HT m ²

*jusqu'à épuisement des stocks.

Transport : voir page 65.

PIÈCES DÉTACHÉES

Couverture

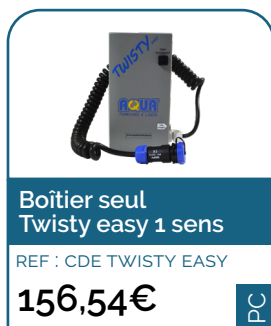

	Pied R1013 Beige pour motorisation Twisty	PIEDTWISTYR1013	67,31€	PC
	Pied R5015 Bleu pour motorisation Twisty	PIEDTWISTYR5015	67,31€	PC
	Pied R6021 Vert amande pour motorisation Twisty	PIEDTWISTYR6021	67,31€	PC
	Pied R7011 Gris anthracite pour motorisation Twisty	PIEDTWISTYR7011	67,31€	PC
	Pied R7046 Gris pour motorisation Twisty	PIEDTWISTYR7046	67,31€	PC





Sangle grise à cliquet inox
REF : SCLIQUET GRIS
18,61€ PC



Sangle grise côté manoeuvre
REF : SMAN60M GRIS
12,57€ PC



Tourillon dn 45
REF : TOURILLON DN45
12,58€ PC

	Tube 2 rainures porte jonc L : 6m Beige RAL 1013	T2R DN45 R1013	89,63€	PC
	Tube 2 rainures porte jonc L : 6m Bleu RAL 5015	T2R DN45 R5015	89,63€	PC
	Tube 2 rainures porte jonc L : 6m Gris RAL 7046	T2R DN45 R7046	89,63€	PC
	Tube 2 rainures porte jonc L : 6m Vert amande RAL 6021	T2R DN45 R6021	89,63€	PC
	Tube 2 rainures porte jonc L : 6m Gris Anthracite RAL 7012	T2R DN45 R7012	89,63€	PC

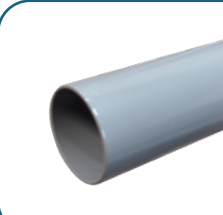
	Tube dn45 L : 5800 Beige RAL 1013	DN45-5800 R1013	73,60€	PC
	Tube dn45 L : 5800 Bleu RAL 5015	DN45-5800 R5015	73,60€	PC
	Tube dn45 L : 5800 Gris RAL 7046	DN45-5800 R7046	73,60€	PC
	Tube dn45 L : 5800 Vert amande RAL 6021	DN45-5800 R6021	73,60€	PC
	Tube dn45 L : 5800 Gris Anthracite RAL 7012	DN45-5800 R7012	73,60€	PC

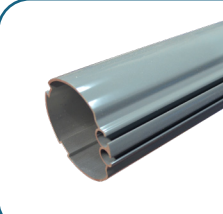
	Tube Twisty L : 6000 Beige RAL 1013	T2R TW R1013	183,77€	PC
	Tube Twisty L : 6000 Bleu RAL 5015	T2R TW R5015	183,77€	PC
	Tube Twisty L : 6000 Gris RAL 7046	T2R TW R7046	183,77€	PC
	Tube Twisty L : 6000 Vert amande RAL 6021	T2R TW R6021	183,77€	PC
	Tube Twisty L : 6000 Gris Anthracite RAL 7012	T2R TW R7012	183,77€	PC



contact@aquafermatures.fr
Tel : 05.57.93.19.10

COUVERTURE DE SÉCURITÉ

Bon de commande

Société :
N° client :
Référence chantier :
Date :

Mode de livraison :

- Livraison
 Enlèvement client

Informations de livraison :

Nom :
Adresse :
Code postal : Ville :
Téléphone :
Transport : Semi remorque Petit porteur (sur devis)

Dimensions du bassin

Largeur : mm **Longueur :** mm
Largeur totale intérieur bassin. Longueur totale intérieur bassin.
 Escalier (voir plan en bas de page)
Remarques :

Couverture d'hivernage de sécurité (cotes bassin + 70cm = cotes finies)

Coloris	Modèle	Fixation
<input type="radio"/> Gris	<input type="radio"/> Standard (tamis évacuation des eaux)	<input type="radio"/> Sandow + Fiche P
<input type="radio"/> Beige	<input type="radio"/> Sans tamis (trous d'évacuation)	<input type="radio"/> Sandow + Piton douille
<input type="radio"/> Vert Amande		<input type="radio"/> Sandow + Piton caillebotis
<input type="radio"/> Vert (jusqu'à épuisement stock)		<input type="radio"/> Sandow + crochet inox (hors sol)

Couverture à barres de sécurité (cotes bassin + 50cm = cotes finies)

Coloris	Modèle	Fixation
<input type="radio"/> Gris	<input type="radio"/> 4 saisons	<input type="radio"/> Piton douille
<input type="radio"/> Beige	<input type="radio"/> Grand Vent	<input type="radio"/> Piton caillebotis
<input type="radio"/> Vert Amande	<input type="radio"/> 4 saisons motorisée	
	<input type="radio"/> Grand Vent motorisée	

Option d'ouverture

Option
 Manivelle (Manoeuvre de secours)

Escaliers

SUR LA LARGEUR Maxi 3 x 1,5m SUR LA LONGUEUR Maxi 3 x 1,5m

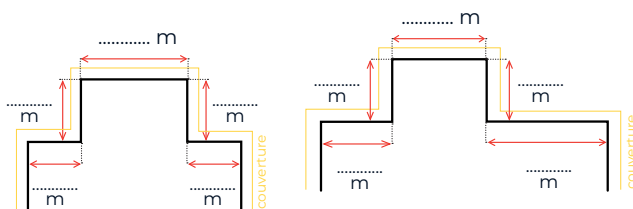

Positionnez l'escalier sur la vue de dessus sur le schéma ci-contre.

Skimmer

Nombre de skimmer(s) :

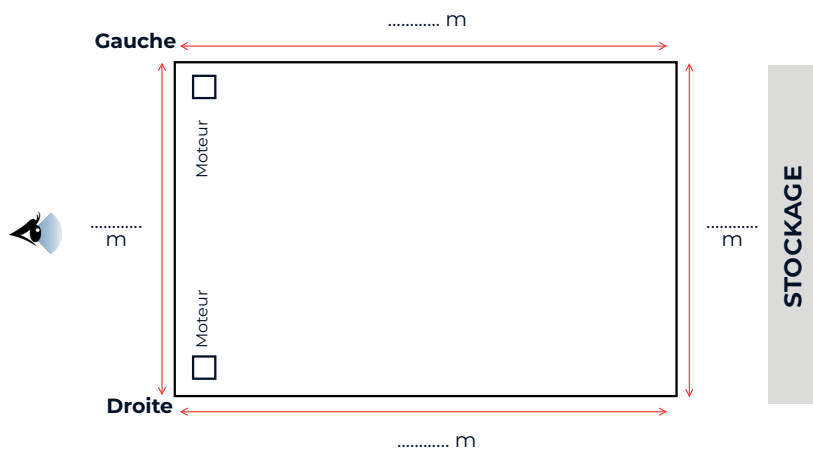

Retrouvez votre bon de commande directement sur votre smartphone en scannant ce QR code !

SIGNATURE ET CACHET COMMERCIAL

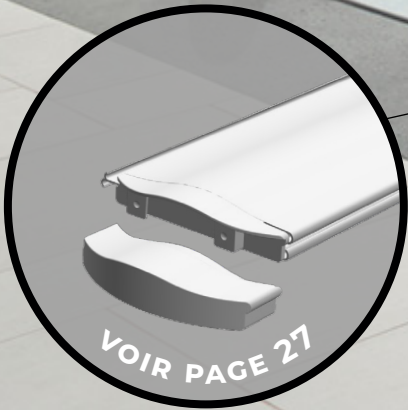

VOIR PAGE 27

SOMMAIRE

VOLETS

VOLETS HORS-SOL

- P.12** Ryviera Treuil
- P.13** Ryviera Axce's
- P.14** Ryviera 2

VOLETS IMMERGÉS

- P.15** Aby's
- P.16** Aby's Reno
- P.17** Aby's Plage
- P.18** Aby's Plage Reno

ACCESSOIRES

- P.19** T-Mate

DÉCOUPE

- P.20** Tablier seul
- P.21** Escalier découpe en forme

PIÈCES DÉTACHÉES

- P.22** Volets immergés et hors-sol

BONS DE COMMANDE

- P.28** Volet Hors-sol
- P.29** Volet Immergé
- P.30** Tablier seul
- P.31** Mécanisme seul

photos non contractuelles

VOLET HORS SOL

Ryviera Treuil

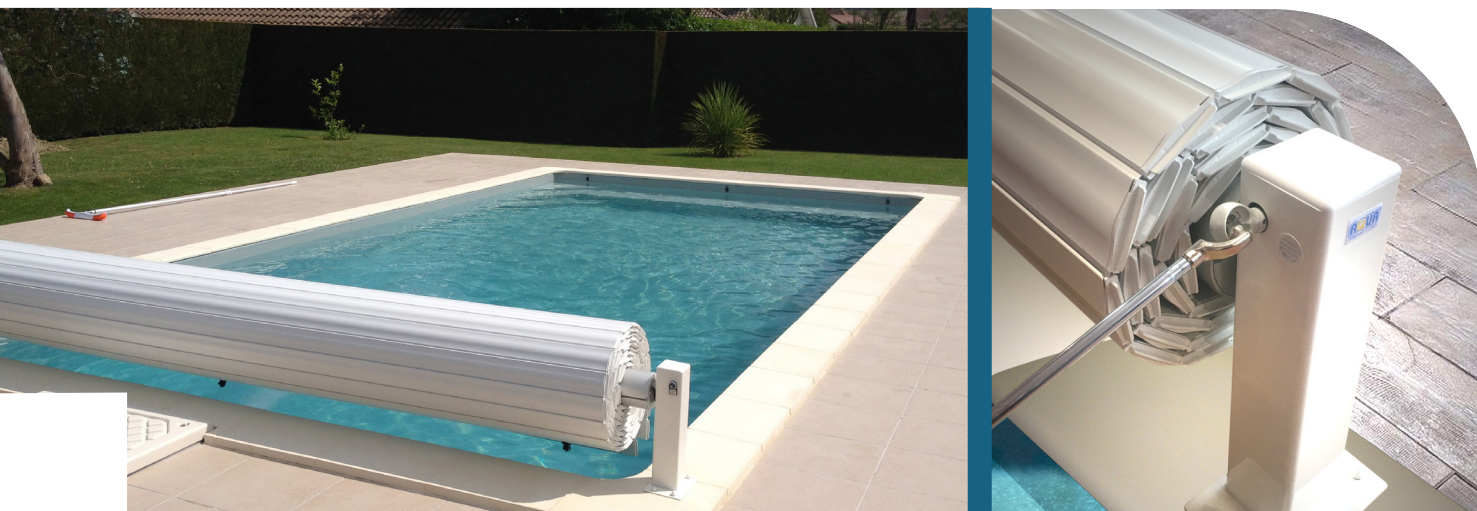

Descriptif

- Axe d'enroulement en aluminium anodisé 20µ.
- Deux potelets en aluminium laqué à fixer sur margelles au choix. BLANC SABLE GRIS
- Treuil 1/16ème monté dans le potelet avec sa manoeuvre manuelle oscillante.
- Sécurisation par boucles 3 points fixation paroi.
- Tablier blanc avec lames PVC 83mm x 17mm assemblées par 6.
- Finition des angles en équerres jusqu'à 150mm.

Boucle 3pts sur paroi

couleur des lames



Tarifs

		LARGEUR BASSIN						
		3000	3500	3700	4000	4200	4500	5000
LONGUEUR BASSIN	mm	3000	3500	3700	4000	4200	4500	5000
	3000	1730	1842	1937	1943	2048	2087	2249
	3500	1809	1936	2041	2047	2165	2204	2378
	4000	1888	2030	2146	2151	2281	2320	2507
	4500	1967	2125	2250	2255	2398	2437	2636
	5000	2046	2219	2354	2359	2514	2553	2764
	5500	2125	2313	2458	2463	2631	2669	2893
	6000	2204	2407	2562	2568	2747	2786	3022
	6500	2282	2502	2666	2672	2863	2902	3151
	7000	2361	2596	2771	2776	2980	3019	3280
	7500	2440	2690	2875	2880	3096	3135	3408
8000	2519	2785	2979	2984	3213	3252	3537	
8500	2598	2879	3083	3088	3329	3368	3666	
9000	2677	2973	3187	3192	3446	3485	3795	
9500	2756	3067	3291	3297	3562	3601	/	
10000	2835	3162	3395	3401	3679	3718	/	

Passant fixation sur arase pour boucle 3pts (sous margelle).

+77€	+114€	+114€	+114€	+114€	+114€	+114€
------	-------	-------	-------	-------	-------	-------

OPTIONS	
Lames de couleurs Sable, Gris Clair, Bleu	+ 5,30€ du m ²
Laquage potelets Voir palette RAL	+ 201€ la paire
Escalier Escalier Roman 3x1,5m	BLANC 426€ COULEUR 467€
Découpe spéciale (ml)	+ 180€
Echelle	+ 371€
Groupe de filtration	+ 371€
En forme Rayon de 0 à 600mm	+ 123€
En forme Pan coupé de 151 à 600mm	+ 123€
Kit évolution motorisé Moteur 24V + armoire + accessoires	+ 1092€
Kit évolution motorisé solaire.	sur devis
Sur-embouts	+12€/ml

VOLET HORS SOL

Ryviera Axce's



**Concept YOS
en option**

Descriptif

- Axe d'enroulement en aluminium anodisé 20μ.
- Deux potelets en aluminium laqué à fixer sur margelles au choix.
- Moteur 24V fin de course mécanique.
- **Contact électrolyse possible (en option).**
- Tablier blanc avec lames PVC 83mm x 17mm assemblées par 6.
- Finition des angles en équerres jusqu'à 150mm.
- Sécurisation par boucle 3 points fixation paroi.
- Compatible Domotique.

BLANC SABLE GRIS

**Boucle 3pts
sur paroi**

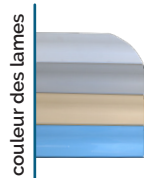

Tarifs

		LARGEUR BASSIN									
		3000	3500	3700	4000	4200	4500	5000	5500	6000	
LONGUEUR BASSIN	3000	2584	2678	2748	2798	2863	2944	3108	3486	4171	
	3500	2663	2769	2844	2903	2972	3061	3238	3629	4327	
	4000	2742	2861	2941	3007	3082	3179	3368	3772	4482	
	4500	2821	2953	3038	3112	3192	3296	3497	3914	4638	
	5000	2900	3045	3135	3216	3301	3413	3627	4057	4793	
	5500	2979	3136	3232	3321	3411	3530	3757	4200	4949	
	6000	3058	3228	3329	3425	3520	3648	3887	4343	5104	
	6500	3137	3320	3425	3530	3630	3765	4017	4485	5260	
	7000	3216	3412	3522	3634	3740	3882	4147	4628	5415	
	7500	3295	3503	3619	3739	3849	3999	4277	4771	5571	
	8000	3374	3595	3716	3843	3959	4116	4407	4913	5726	
	8500	3453	3687	3813	3948	4068	4234	4537	5056	5882	
	9000	3532	3778	3910	4052	4178	4351	4667	5199	6037	
9500	3611	3870	4006	4157	4287	4468	4797	5344	6192		
10000	3690	3962	4103	4261	4397	4585	4927	6077	6348		
10500	3769	4054	4200	4366	4507	4703	5050	6220	6503		
11000	3848	4145	4297	4470	4616	4820	5180	6362	6659		
11500	3927	4237	4394	4575	4726	4930	5300	6505	6814		
12000	4006	4329	4491	4679	4828	5047	5430	6648	6970		

Passant fixation sur arase pour boucle 3pts (sous margelle).

+ 77€ + 114€ + 114€ + 114€ + 114€ + 114€ + 114€ + 153€ + 153€

OPTIONS

Lames de couleurs Sable, Gris Clair, Bleu	+ 5,30€ du m ²
Laquage potelets Voir palette RAL	+ 201€ la paire
Escalier Escalier Roman 3x1,5m	BLANC 426€ COULEUR 467€
Découpe spéciale (ml)	+ 180€
Echelle	+ 371€
Groupe de filtration	+ 371€
En forme Rayon de 0 à 600mm	+ 123€
En forme Pan coupé de 151 à 600mm	+ 123€
Contact électrolyseur	+ 196€
Kit T-Mate complet	+ 649€
Kit Clavier sans-fil	+ 280€
Kit Smartphone	+ 500€
Concept YOS (solaire)	+ 953€
Sur-embouts	+12€/ml

Transport : voir page 65.



Domotique et kit de sonorisation (option)



Descriptif

- Axe d'enroulement en aluminium 20μ, laqué à la couleur du potelet.
- Deux pieds + capots en aluminium laqué à fixer sur margelles au choix.
- Moteur 24V fin de course mécanique.
- Tablier blanc avec lames PVC 83mm x 17mm assemblées par 6.
- **Avec gestion de contact électrolyseur (en option).**
- Sécurisation par boucles 3 points fixation paroi.
- Finition des angles en equerre jusqu'à 150mm.
- Compatible Domotique.

BLANC SABLE GRIS

Boucle 3pts sur paroi



Tarifs

		LARGEUR BASSIN									
		3000	3500	3700	4000	4200	4500	5000	5500	6000	
LONGUEUR BASSIN	mm	3000	3228	3340	3435	3441	3546	3585	3747	4106	4200
	3000	3307	3434	3539	3545	3663	3702	3876	4247	4353	
	3500	3386	3528	3644	3649	3779	3818	4005	4388	4507	
	4000	3465	3622	3748	3753	3896	3934	4133	4529	4660	
	4500	3544	3717	3852	3857	4012	4051	4262	4670	4814	
	5000	3623	3811	3956	3961	4128	4167	4391	4811	4967	
	5500	3701	3905	4060	4065	4245	4284	4520	4952	5121	
	6000	3780	4000	4164	4170	4361	4400	4649	5094	5274	
	6500	3859	4094	4268	4274	4478	4517	4777	5235	5428	
	7000	3938	4188	4373	4378	4594	4633	4906	5376	5581	
	7500	4017	4282	4477	4482	4711	4750	5035	5517	5734	
	8000	4096	4377	4581	4586	4827	4866	5164	5658	6366	
	8500	4175	4471	4685	4690	4944	4983	5293	5799	6689	
9000	4254	4565	4789	4795	5060	5099	5421	6088	6843		
9500	4333	4660	4893	4899	5177	5216	5550	6299	7150		
10000	4411	4754	4998	5003	5293	5332	5687	6529	7481		
10500	4490	4848	5102	5107	5410	5449	5816	6729	7703		
11000	4569	4943	5206	5211	5526	5565	5943	6899	7987		
11500	4648	5037	5310	5315	5640	5679	6067	7099	8197		
12000											

Passant fixation sur arase pour boucle 3pts (sous margelle).

+ 76€ + 113€ + 113€ + 113€ + 113€ + 113€ + 113€ + 151€ + 151€

OPTIONS	
Lames de couleurs Sable, Gris Clair, Bleu	+ 5,30€ du m ²
Laquage complet* Voir palette RAL	+ 310€
Sonorisation Système Bluetooth	+ 935€
Escalier Escalier Roman 3x1,5m	BLANC 426€ COULEUR 467€
Découpe spéciale (ml)	+ 180€
Echelle	+ 371€
Groupe de filtration	+ 371€
En forme Rayon de 0 à 600mm	+ 123€
En forme Pan coupé de 151 à 600mm	+ 123€
Kit T-Mate complet	+ 649€
Kit Clavier sans-fil	+ 280€
Kit Smartphone	+ 500€
Contact électrolyseur	+ 196€
Sur-embouts	+12€/ml

*Pieds, capot et tube d'enroulement.

Structure totalement personnalisable

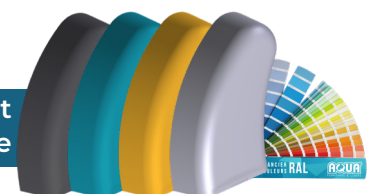

Transport : voir page 65.

VOLET IMMERGÉ

Aby's



Dalle Alu ou IP de 500 x 950mm



Descriptif

- Axe d'enroulement en aluminium anodisé 20µ.
- Poutre en aluminium laqué. BLANC SABLE GRIS CLAIR GRIS MOYEN
- Deux consoles support en inox + sabot de poutre.
- Tablier avec lames PVC 83mm x 17mm assemblées par 6. BLANC
- Moteur immergé fin de course électro-mécanique avec armoire de gestion (contact électrolyseur).
- Support intermédiaire de poutre anti flexion au-delà de 5m de large.
- Sécurisation par boucles 3 points fixation paroi.
- Compatible Domotique.

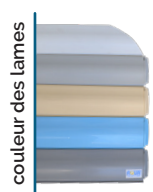

Tarifs

		LARGEUR BASSIN									
		3000	3500	3700	4000	4200	4500	5000	5500	6000	6500
LONGUEUR BASSIN - COFFRE COMPRIS	4000	5905	6071	6114	6219	6317	6414	6764	7818	7934	8283
	4500	5989	6186	6219	6330	6433	6538	6902	7969	8100	8461
	5000	6073	6268	6322	6441	6550	6665	7042	8121	8265	8641
	5500	6157	6366	6425	6554	6667	6789	7180	8274	8433	8822
	6000	6241	6463	6528	6665	6783	6914	7318	8427	8598	9000
	6500	6326	6562	6631	6776	6901	7039	7457	8579	8764	9180
	7000	6411	6659	6735	6887	7017	7165	7596	8731	8929	9359
	7500	6494	6757	6838	7000	7135	7290	7690	8884	9096	9539
	8000	6578	6854	6942	7110	7251	7414	7829	9036	9262	10497
	8500	6664	6953	7045	7180	7370	7495	7968	9188	10206	10675
	9000	6748	7050	7148	7221	7441	7620	8118	10119	10371	10855
	9500	6831	7148	7251	7445	7557	7746	8246	10271	10538	11035
	10000	6915	7247	7354	7556	7675	7871	8429	10423	10703	11215
	10500	7000	7344	7457	7668	7791	7996	8566	10574	10868	11393
	11000	7085	7442	7562	7779	7909	8165	8706	10727	11035	11573
11500	7168	7539	7665	7891	8025	8291	8844	10880	11201	11754	
12000	7253	7638	7768	8003	8188	8415	8983	11032	11367	11933	
12500	7337	7735	7872	8113	8304	8541	9121	11184	11532	12112	
13000	7422	7833	8082	8224	8420	8666	9261	11337	11699	12291	
13500	7505	7931	8078	8337	8538	8791	9399	11489	11864	12471	
14000	7590	8064	8181	8448	8654	8916	9815	11642	12031	12650	

Caillebotis alu	+ 636€	+ 745€	+ 847€	+ 847€	+ 954€	+ 954€	+ 1056€	+ 1164€	+ 1260€	+ 1369€
Caillebotis bois	+ 1649€	+ 1917€	+ 2198€	+ 2198€	+ 2466€	+ 2466€	+ 2745€	+ 3015€	+ 3287€	+ 3566€

OPTIONS	
Lames de couleurs Sable, Gris, Bleu, Gris moyen	+5,30€ du m ²
Laquage poutre Voir palette RAL	+40€ au mètre
Laquage caillebotis Voir palette RAL	+ 25%
Escalier Escalier Roman 3x1,5m	BLANC COULEUR 426€ 467€
Découpe spéciale (ml)	
Echelle	+ 371€
Groupe de filtration En forme Rayon de 0 à 600mm	+ 371€
En forme Pan coupé de 151 à 600mm	+ 123€
Kit T-Mate complet	+ 649€
Kit Clavier sans-fil	+ 280€
Kit Smartphone	+ 500€

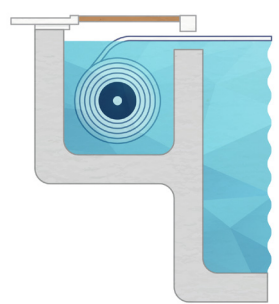

Transport : voir page 65.

VOLET IMMERGÉ

Aby's Reno



Cloison de séparation pré-montée

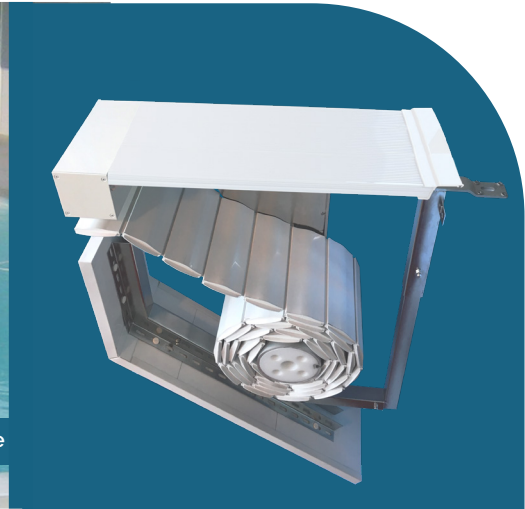

Descriptif

- Axe d'enroulement en aluminium anodisé 20μ.
- Deux consoles support en inox + sabot de poutre. **BLANC** **SABLE** **GRIS CLAIR** **GRIS MOYEN**
- Moteur immergé fin de course électro-mécanique avec armoire de gestion Dalle Alu ou IPE de 500 x 750mm
- Sécurisation par boucles 3 points fixation paroi.
- Tablier blanc avec lames PVC 83mm x 17mm assemblées par 6.
- Potence en inox pour support de cloison - Réglable.
- Support intermédiaire de poutre anti flexion au-delà de 5m de large.
- Cloison **BLANC** **SABLE** **GRIS CLAIR**
- Compatible Domotique.

couleur des lames

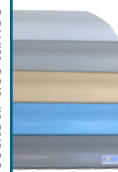

Tarifs

		LARGEUR BASSIN									
		3000	3500	3700	4000	4200	4500	5000	5500	6000	6500
LONGUEUR BASSIN - COFFRE COMPRIS	mm	3000	3500	3700	4000	4200	4500	5000	5500	6000	6500
	3000	7459	7823	8532	8626	8719	8805	9059	10829	10975	11736
	3500	7545	7924	8638	8740	8838	8934	9201	10984	11143	11920
	4000	7632	8024	8744	8854	8957	9063	9344	11140	11314	12107
	4500	7719	8124	8850	8969	9077	9189	9485	11296	11484	12289
	5000	7805	8224	8956	9083	9197	9318	9627	11453	11655	12472
	5500	7891	8325	9062	9197	9317	9447	9770	11608	11792	12657
	6000	7977	8426	9168	9311	9437	9574	9911	11764	11995	12840
	6500	8064	8527	9274	9426	9557	9703	10053	11920	12165	13024
	7000	8151	8626	9379	9541	9678	9832	10195	12077	12334	13209
	7500	8237	8727	9485	9654	9797	9959	10292	12232	12504	13393
	8000	8323	8826	9592	9768	9916	10087	10434	12388	12675	14373
	8500	8409	8927	9697	9882	10036	10170	10577	12545	13642	14558
	9000	8496	9028	9803	9997	10111	10299	10718	13498	14023	14742
	9500	8583	9127	9908	10114	10230	10427	10861	13654	13982	14926
	10000	8669	9228	10016	10226	10351	10556	11049	13811	14153	15111
10500	8755	9327	10121	10339	10470	10683	11190	13967	14321	15294	
11000	8841	9428	10227	10455	10591	10857	11333	14122	14492	15477	
11500	8928	9530	10332	10569	10709	10985	11475	14278	14662	15662	
12000	9015	9630	10437	10683	10875	11114	11615	14330	14833	15846	
12500	9101	9730	10545	10797	10995	11242	11760	14592	15003	16030	
13000	9187	9830	10651	10910	11115	11371	11902	14748	15173	16215	
13500	9274	9930	10674	11026	11235	11498	12044	14903	15344	16399	
14000	9360	10031	10861	11140	11355	11626	12271	15060	15512	16581	

Caillebotis alu +534€ +624€ +708€ +708€ +799€ +799€ +888€ +888€ +1058€ +1147€

Caillebotis bois +1440€ +1682€ +1926€ +1926€ +2159€ +2159€ +2403€ +2684€ +2882€ +3123€

OPTIONS	
Lames de couleurs Sable, Gris, Bleu, Gris moyen	+5,30€ du m ²
Laquage poutre Voir palette RAL	+40€ au mètre
Laquage caillebotis Voir palette RAL	+ 25%
Escalier Escalier Roman 3x1,5m	BLANC COULEUR 426€ 467€
Découpe spéciale (ml)	+ 180€
Echelle	+ 371€
Groupe de filtration	+ 371€
En forme Rayon de 0 à 600mm	+ 123€
En forme Pan coupé de 151 à 600mm	+ 123€
Kit T-Mate complet	+ 649€
Kit Clavier sans-fil	+ 280€
Kit Smartphone	+ 500€

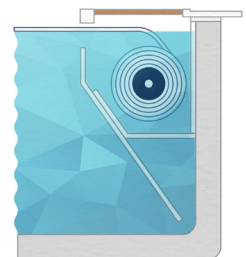

Transport : voir page 65.

VOLET IMMERGÉ

Aby's Plage

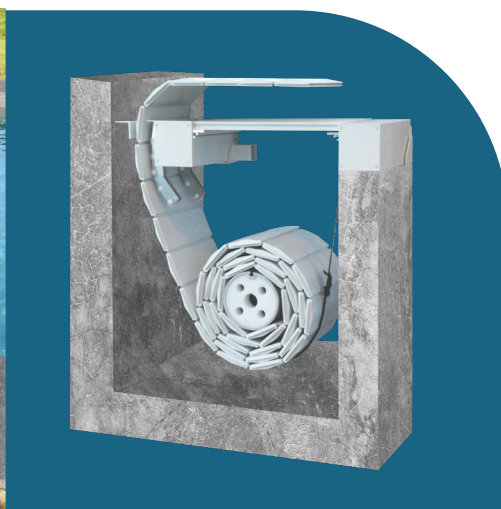

Descriptif

- Axe d'enroulement en aluminium anodisé 20µ.
- Deux consoles support en inox + sabot de poutre + joints non traçants (fixation parois)
- Moteur immergé fin de course électro-mécanique avec armoire de gestion (contact électrolyseur)
- Sécurisation par boucles 3 points fixation paroi.
- Tablier blanc avec lames PVC 83mm x 17mm assemblées par 6.
- Support intermédiaire de poutre anti flexion au-delà de 5m de large.
- Compatible Domotique.

BLANC SABLE GRIS CLAIR GRIS MOYEN

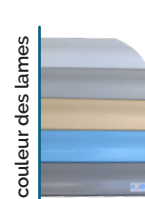

Dalle de 500 x 935mm
Caillebotis PVC



Tarifs

		LARGEUR BASSIN								
		3000	3500	3700	4000	4200	4500	5000	5500	6000
LONGUEUR BASSIN - COFFRE COMPRIS	mm									
	3000	6627	6743	6788	6895	6997	7098	7431	8456	9333
	3500	6715	6846	6897	7011	7119	7229	7576	8614	9508
	4000	6804	6948	7004	7130	7242	7359	7721	8775	9682
	4500	6892	7051	7112	7246	7397	7491	7866	8934	9855
	5000	7219	7153	7220	7361	7487	7623	8012	9093	10029
	5500	7068	7255	7329	7479	7610	7754	8157	9254	10203
	6000	7155	7357	7436	7594	7731	7884	8302	9413	10377
	6500	7243	7460	7544	7712	7854	8015	8501	9572	10551
	7000	7332	7563	7652	7829	7976	8146	8592	9733	10723
	7500	7420	7665	7761	7946	8099	8276	8737	9892	10898
	8000	7868	7768	7868	8062	8220	8407	8882	10050	11072
	8500	7596	7870	7976	8178	8343	8538	9028	10210	11245
	9000	7683	7972	8084	8295	8464	8669	9183	10370	11420
	9500	7772	8073	8193	8411	8587	8799	9318	10529	11592
10000	7860	8176	8301	8529	8709	8930	9463	10689	11826	
10500	7948	8278	8409	8645	8832	9063	9608	10848	11941	
11000	8036	8381	8517	8762	8955	9194	9754	11008	12117	
11500	8124	8484	8626	8878	9077	9324	9899	11168	12289	
12000	8213	8586	8734	8994	9200	9455	10044	11326	12462	
12500	8301	8688	8841	9112	9322	9586	10189	11485	12635	
13000	8388	8790	8949	9228	9445	9716	10334	11646	12810	
13500	8477	8893	9058	9345	9566	9847	10480	11805	12983	
14000	8594	8995	9166	9461	9689	9978	10625	11964	13156	

Caillebotis PVC blanc	900€	1056€	1200€	1200€	1361€	1361€	1715€	1715€	1792€
-----------------------	------	-------	-------	-------	-------	-------	-------	-------	-------

OPTIONS	
Lames de couleurs Sable, Gris, Bleu, Gris moyen	+ 5,30€ du m ²
Caillebotis Sable, Gris	+ 25%
Découpe spéciale (ml)	+ 180€
Echelle	+ 371€
Groupe de filtration En forme Rayon de 0 à 600mm	+ 123€
En forme Pan coupé de 151 à 600mm	+ 123€
Kit T-Mate complet	+ 649€
Kit Clavier sans-fil	+ 280€
Kit Smartphone	+ 500€



Transport : voir page 65.

VOLET IMMERGÉ

Aby's Plage Reno

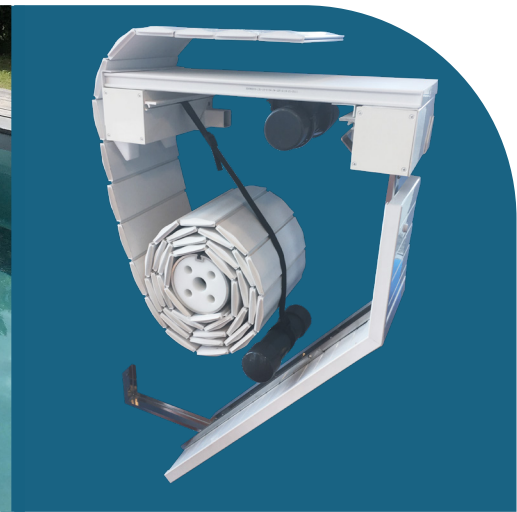

Descriptif

- Axe d'enroulement en aluminium anodisé 20µ.
- Deux consoles support en inox + Sabot de poutre. BLANC SABLE GRIS CLAIR GRIS MOYEN
- Moteur immergé fin de course mécanique avec armoire de gestion (contact électrolyseur)
- Sécurisation par sangles à anneaux sur pitons escamotables à sceller et passants sur liner.
- Tablier avec lames PVC 83mm x 17mm assemblées par 6.
- Potence en inox pour support de cloison - Réglable.
- Support intermédiaire de poutre anti flexion au-delà de 5m de large.
- Cloison BLANC SABLE GRIS CLAIR
- Compatible Domotique.

Dalle de 500 x 735mm
Caillebotis PVC

Cloison de séparation pré-montée

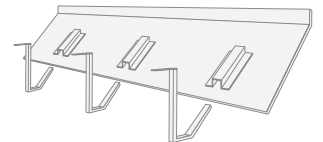

Tarifs

		LARGEUR BASSIN								
		mm	3000	3500	3700	4000	4200	4500	5000	5500
LONGUEUR BASSIN - COFFRE COMPRIS	3000	8784	8681	8733	8829	8995	9099	9510	10530	
	3500	8868	8778	8834	8952	9112	9223	9649	10683	
	4000	8952	8877	8938	9063	9229	9348	9786	10834	
	4500	9036	8740	9041	9174	9346	9473	9925	10987	
	5000	9119	9071	9144	9284	9462	9598	10063	11138	
	5500	9203	9168	9247	9397	9532	9723	10202	11290	
	6000	9286	9265	9453	9508	9695	9847	10339	11441	
	6500	9371	9364	9556	9618	9811	9971	10477	11594	
	7000	9455	9461	9658	9730	9928	10096	10615	11745	
	7500	9539	9558	9761	9840	10044	10221	10755	11898	
	8000	9622	9655	9864	9952	10161	10346	10893	11872	
	8500	9707	9754	9968	10063	10277	10470	11031	12201	
	9000	9791	9851	10070	10174	10394	10596	11169	12353	
	9500	9874	9948	10079	10284	10355	10720	11307	12504	
	10000	9957	10045	10276	10396	10627	10845	11446	12657	
	10500	10042	10142	10379	10508	10744	10970	11552	12809	
11000	10126	10241	10417	10618	10860	11093	11722	12961		
11500	10210	10338	10481	10730	10977	11218	11860	13112		
12000	10293	10435	10606	10840	11093	11343	11999	13264		
12500	10378	10532	10688	10951	11210	11468	12138	13416		
13000	10462	10626	10791	11062	11326	11592	12276	13580		
13500	10545	10728	10893	11174	11442	11717	12414	13721		
14000	10628	10826	10996	11284	11559	11843	12551	13872		

Caillebotis PVC blanc	649€	757€	864€	864€	971€	971€	1081€	1188€
-----------------------	------	------	------	------	------	------	-------	-------

OPTIONS	
Lames de couleurs Sable, Gris, Bleu, Gris moyen	+ 5,30€ du m ²
Caillebotis Sable, Gris	+ 25%
Découpe spéciale (ml)	+ 180€
Echelle	+ 371€
Groupe de filtration En forme Rayon de 0 à 600mm	+ 371€
En forme Pan coupé de 151 à 600mm	+ 123€
Kit T-Mate complet	+ 649€
Kit Clavier sans-fil	+ 280€
Kit Smartphone	+ 500€

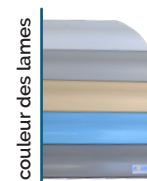
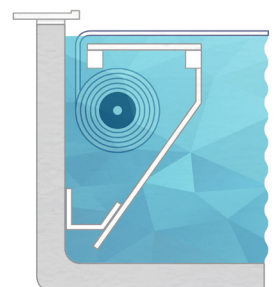
Kit T-Mate
Voir p.19

Transport : voir page 65.

ACCESSOIRES

T-MATE

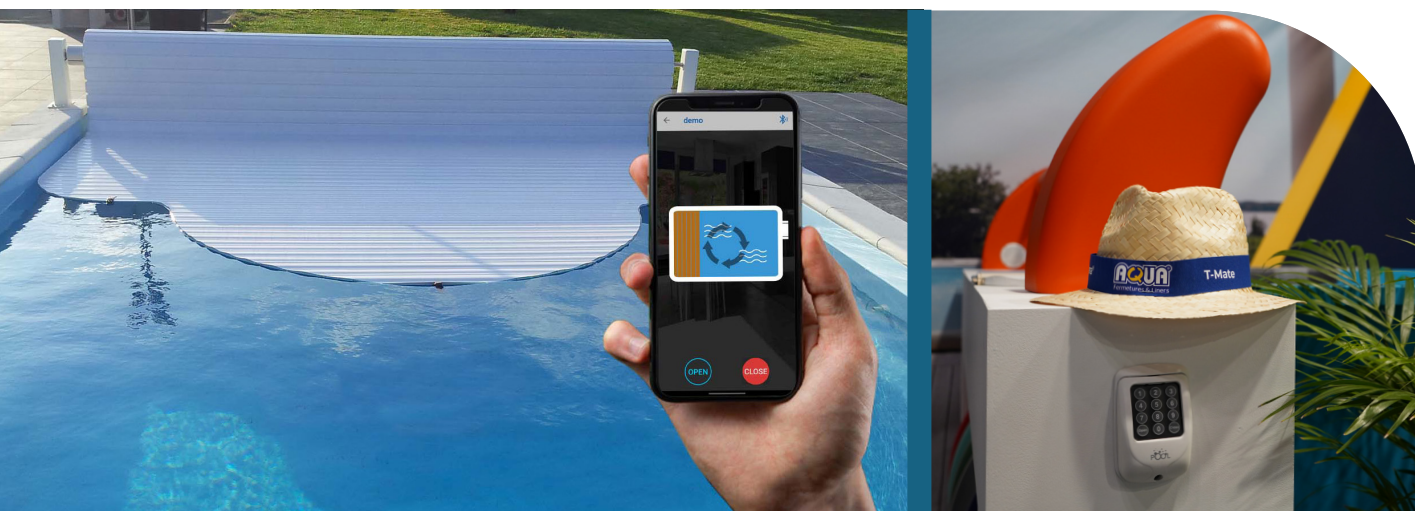

Descriptif

Pilotez l'ouverture et la fermeture du volet par smartphone ou digicode sans-fil, de manière à sécuriser et contrôler à distance l'accès du bassin. T-MATE est compatible avec tous les types de volet piscine.

Possibilité de prendre uniquement le kit clavier sans-fil pour sécuriser la commande à distance du volet depuis la terrasse ou le salon. Fini la clé qui reste sur le volet accessible à tout le monde !



Le clavier doit être placé en visu avec le bassin !

Kit T-Mate complet

Récepteur radio +
bluetooth + digicode



Kit Clavier sans-fil

Récepteur radio + digicode



Kit smartphone

Récepteur bluetooth



Tarifs

DESIGNATION	PRIX
Kit T-MATE complet	649€ PU HT
Kit Smartphone	500€ PU HT
Kit Clavier sans-fil	280€ PU HT

Transport : voir page 65.



Tarifs (hors sangles)

		LARGEUR BASSIN										
		3000	3500	3700	4000	4200	4500	5000	5500	6000	6500	7000
LONGUEUR BASSIN	4000	802	919	966	1037	1084	1155	1316	1434	1561	1679	1797
	4500	886	1017	1069	1148	1201	1279	1453	1586	1725	1856	1988
	5000	968	1114	1172	1259	1317	1404	1592	1736	1890	2034	2179
	5500	1052	1211	1275	1369	1433	1528	1729	1887	2054	2212	2371
	6000	1136	1308	1378	1480	1549	1652	1866	2038	2218	2390	2561
	6500	1220	1406	1480	1591	1665	1776	2004	2189	2383	2567	2753
	7000	1304	1503	1583	1702	1781	1900	2142	2340	2547	2745	2944
	7500	1388	1601	1685	1813	1898	2024	2279	2491	2711	2923	3135
	8000	1472	1698	1788	1924	2014	2148	2417	2641	2876	3101	3327
	8500	1556	1795	1891	2034	2130	2273	2554	2792	3040	3278	3518
	9000	1640	1893	1994	2145	2245	2397	2691	2943	3204	3456	3708
	9500	1724	1990	2096	2255	2361	2521	2830	3094	3369	3634	3900
	10000	1808	2087	2199	2366	2477	2645	2967	3246	3533	3811	4090
	10500	1892	2184	2301	2478	2594	2769	3104	3396	3697	3989	4282
	11000	1976	2282	2404	2587	2710	2893	3243	3547	3862	4167	4473
	11500	2060	2379	2505	2698	2826	3018	3379	3699	4026	4345	4664
12000	2144	2476	2610	2810	2942	3142	3517	3848	4191	4522	4855	
12500	2228	2574	2713	2919	3058	3266	3654	4000	4355	4700	5047	
13000	2312	2671	2815	3031	3174	3390	3792	4152	4518	4878	5237	
13500	2396	2768	2917	3142	3291	3514	3929	4301	4682	5056	5429	
14000	2480	2866	3020	3252	3407	3638	4066	4453	4847	5233	5620	



Dans le cadre de la norme NF P90-308 le dispositif de couverture doit impérativement être équipé d'ancrages de sécurité.

N'oubliez pas de les rajouter à votre commande.

OPTIONS

Lames de couleurs Sable, Gris, Bleu	+ 5,30€ du m ²
Découpe spéciale (ml)	+ 180€
Echelle	+ 371€
Groupe de filtration En forme Rayon de 0 à 600mm	+ 373€
En forme Pan coupé de 151 à 600mm	+ 123€
Bloc de filtration	+ 371€

DÉCOUPE

Escalier découpe en forme

Forme libre ou complexe

- Nous consulter pour le prix.
- Fourniture d'un gabarit ou d'une triangulation



Escalier Roman

	BLANC	COULEUR
Escalier Roman D 3m x R 1,5m	426€	467€
Escalier Roman D 3 à 4m x R 2m	604€	687€
Escalier Roman D 4 à 5m x R 2,5m	846€	958€

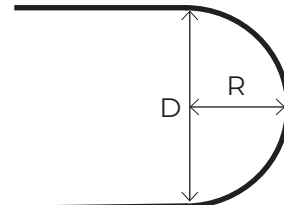
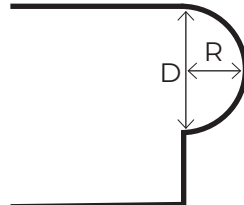
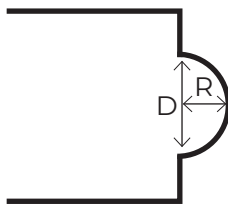

Escalier Droit

	BLANC	COULEUR
Escalier Droit 3m x 1,5m	319€	384€
Escalier Droit 3 à 4m x 2m	414€	526€
Escalier Droit 4 à 5m x 2,5m	615€	757€

OPTIONS

Découpe spéciale (ml)	+ 180€
En forme Rayon de 0 à 600mm	+ 123€
En forme Pan coupé de 151 à 600mm	+ 123€

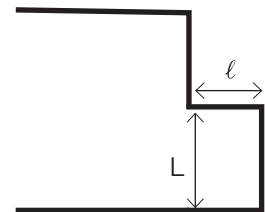
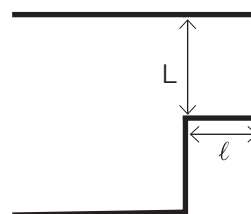
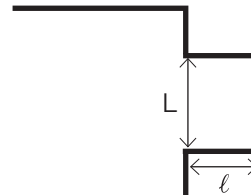

Escalier Trapèze

	BLANC	COULEUR
Escalier Trapèze 3m x 1,5m	473€	568€
Escalier Trapèze 3 à 4m x 2m	698€	881€
Escalier Trapèze 4 à 5m x 2,5m	940€	1188€

OPTIONS

Découpe spéciale (ml)	+ 180€
En forme Rayon de 0 à 600mm	+ 123€
En forme Pan coupé de 151 à 600mm	+ 123€

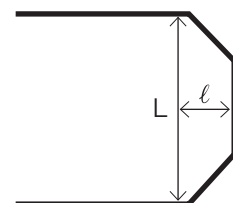
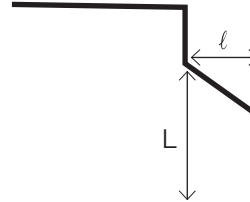
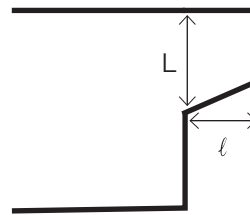

Transport : voir page 65.

Volets

MOTORISATION & ACCESSOIRES



Moteur hors-sol
Type-B 120 Nm IP55

REF : 2A

1096€

PC



Moteur hors-sol
Type-B 200 Nm IP55

REF : 2B

1928,76€

PC



Coffret 24CC - 220VA

REF : 3D

346€

PC





Boîte étanche 5 pôles
5 x 1,5 - 6mm²

REF : GT06

109,32€

PC

	Moteur immergé IP68 Type-U 170Nm FDC PL2010	1D	1817€	PC
	Moteur immergé Type-U 250Nm FDC	1E	2538€	PC
	Moteur immergé Type-U 500Nm FDC	1F	5941€	PC

	Armoire Type-U 120Nm & 170Nm FDC + electrolyseur - 1N1072	4C	952€	PC
	Armoire de gestion Type-U 250Nm FDC + electrolyseur	4D	1269€	PC
	Armoire de gestion Type-U 500Nm FDC + electrolyseur	4E	1615€	PC



Carré de 16mm

REF : 4931 200 0750

13,33€

PC



Support carré de
16mm

REF : 4931 300 0940

4,96€

PC



Roue lisse

REF : 4931 300 3390

98,75€

PC



Couronne blanche

REF : 4931 300 3450

74,41€

PC



Goupille pour carré
de 16mm

REF : 9900 101 0031

0,52€

PC



Kit T-Mate complet

REF : KIT TMATE

649€

PC



Kit Clavier sans-fil
(récepteur radio)

REF : KIT DIGICODE

280€

PC



Kit Smartphone
(récepteur bluetooth)

REF : KIT SMARTPHONE

500€

PC

	Précâblage Bloc serrure pour potelet filaire Type-U et S	5FAB FILAIRE	126,20€	PC
	Précâblage Bloc serrure pour potelet filaire moteur Becker	5FABFILAIRE B	126,20€	PC

SANGLES & ACCESSOIRES DE SANGLE



Sangles noires arrière pour liaison avec tube

REF : 9

2,48€

PC



Sangles noires arrière double pour Ryviera

REF : 8FAB

18,56€

PC



Sangles noires avant pour Aby's & Ryviera

REF : 10FAB

15,37€

PC



Sangle de lestage noire

REF : 11FAB

5,33€

PC



Sangles noires boucle 3pts

REF : 10A

4,96€

PC



Boucle pour sangles

REF : 12

1,19€

PC



Anneaux pour sangles

REF : 13

14,83€

PC



Piton de sécurité à sceller

REF : 14

24,11€

PC



Piton de sécurité à collerette

REF : 15

35,71€

PC



Passant blanc à cheviller sur paroi
(coloris beige ou gris : +15%)

REF : 16A

31,66€

PC



Passant blanc à sceller sous margelle
(coloris beige ou gris : +15%)

REF : 17A

36,46€

PC



Passant blanc 3pts à sceller sous margelles
(coloris beige ou gris : +15%)

REF : 17AC

33,79€

PC

	Tube Aluminium - Anodisé L : 3730mm	S39874-3730	335,40€	PC
	Tube Aluminium - Anodisé L : 4200mm	S39874-4200	377,66€	PC
	Tube Aluminium - Anodisé L : 4600mm	S39874-4600	413,64€	PC
	Tube Aluminium - Anodisé L : 5100mm	S39874-5100	458,60€	PC
	Tube Aluminium - Anodisé L : 6100mm	S39874-6100	754€	PC
	Tube Aluminium - Anodisé L : 6500mm	S39874-6500	802,52€	PC
	Tube Aluminium - Anodisé L : 7100mm	S39874-7100	877,68€	PC

ACCESSOIRES VOILETS IMMERGÉS



Tube Gauche pour console coulissante
REF : 25
114,04€ PC



Tube Droit pour console coulissante
REF : 25A
114,04€ PC



Console coque inox
REF : 25B
331,48€ PC



Console coulissante Gauche
REF : 25D
209,10€ PC



Console coulissante Droite
REF : 25E
209,10€ PC



Cache câble en Inox
REF : 27
34,47€ PC



Cache câble plage en inox
REF : 27A
63,40€ PC



Lest
REF : 31FAB
34,92€ PC



Lest immergé plage
REF : 31PFAB
27,06€ PC



Poutre blanche pour support caillebotis
L : 6100mm
REF : 32-6100
888,52€ PC



Cache poutre blanc
REF : 33A
35,24€ PC



Boîte à clé en saillie
REF : 6FAB
144,97€ PC



Support moteur inox - P DN 8,40 (immergé)
REF : 7-1
125,36€ PC



Support intermédiaire de poutre (corbeau)
REF : 30ASSO
484,96€ PC



Tandem
REF : TANDEM
282,95€ PC



Support Tandem
REF : 43FAB
122,68€ PC



Support sabot coque
REF : 29A
77,78€ PC



Support sabot poutre / tube console / corbeau
à l'unité
REF : 29FAB
102,48€ PC





Support sabot poutre / tube console / corbeau
x4
REF : 29FAB
438,77€ PC

	Sabot de poutre blanc droit pour console Coloris beige ou gris : +15%	28B	168,02€	PC
	Sabot de poutre blanc gauche pour console Coloris beige ou gris : +15%	28C	168,02€	PC

CAILLEBOTIS

	Caillebotis IPE 750x500	34A	252,82€	PC
	Caillebotis IPE 950x500	34B	296,10€	PC

	Caillebotis Aluminium blanc 750x500 - nu sans profil Coloris beige ou gris : +15%	35	122,29€	PC
	Caillebotis Aluminium blanc 950x500 - nu sans profil Coloris beige ou gris : +15%	35A	145,76€	PC

	Caillebotis PVC blanc 735x500 Coloris beige ou gris : +15%	35P	121,42€	PC
	Caillebotis PVC blanc 935x500 Coloris beige ou gris : +15%	35Q	134,46€	PC

	Profil de finition blanc (L:500mm) pour Caillebotis Alu Coloris beige ou gris : +15%	38	7,25€	PC
	U de finition Caillebotis blanc 28 x 18 x 2 L : 6m Coloris beige ou gris : +15%	U CAIPLAGE BLC	19,24€	PC

ACCESSOIRES VOLETS HORS-SOL

	Potelet blanc sans accessoire Coloris beige ou gris : +15%	52	155,67€	PC
	Potelet blanc côté manoeuvre sans accessoire Coloris beige ou gris : +15%	52A	155,67€	PC
	Potelet blanc côté manoeuvre à Treuil sans accessoire Coloris beige ou gris : +15%	52AT	149,55€	PC



Chapeau potelet blanc
Coloris beige ou gris : +15%

REF : CAP 100X100 BL

11,48€ PC



Manivelle

REF : 512F040

20,36€ PC



Module électrolyseur au sel 24V

REF : MODUL-SEL-24V

201,88€ PC

	Equerre Ryviera 2 Droit - Blanc Coloris beige ou gris : +15%	51AD	216,31€	PC
	Equerre Ryviera 2 Gauche - Blanc Coloris beige ou gris : +15%	51AG	216,31€	PC
	Equerre Ryviera 2 Droit Music - Blanc Coloris beige ou gris : +15%	51ADMUSIC	216,31€	PC
	Equerre Ryviera 2 Gauche Music - Blanc Coloris beige ou gris : +15%	51AG MUSIC	216,31€	PC

	Capot Ryviera 2 Droite - Blanc Coloris beige ou gris : +15%	50AD	204,36€	PC
	Capot Ryviera 2 Gauche - Blanc Coloris beige ou gris : +15%	50AG	204,36€	PC

SOLAIRE



Batterie 12V 12ah

REF : 48

182,80€

PC



Précâblage bloc serrure pour potelet solaire

REF : 5FAB SOLAIRE

124,95€

PC



Panneau solaire 24V - 10w 360x306x17mm

REF : A10

168,72€

PC



Boîtier solaire + plaque Yos RAL 9010

REF : CORPS YOS 9010

373,76€

PC



Régulateur solaire

REF : CIS5

211,74€

PC

CLOISON DE SEPARATION



1/2 lisse blanche pour cloison L : 6000mm

REF : 40A 1/2 - 6000

68,16€

PC



Planche lisse blanche pour cloison L : 6000mm

REF : 40A - 6000

112,57€

PC



Vis plastique blanche femelle M6x16 H : 16mm

REF : 60

1,12€

PC



Vis plastique blanche male M6x25 pour cloison

REF : 60A

1,12€

PC



Profil U pour cloison de séparation blanc

REF : F079

3,11€

PC



Support de potence pour cloison

REF : 39

48,55€

PC



Manchon de potence pour cloison

REF : 39A

127,59€

PC



Tube 90° pour cloison Réno

REF : 39B

173,42€

PC



Tube 40° pour cloison Réno

REF : 39C

209,09€

PC



Support de cloison Réno

REF : 39D

152,61€

PC

LAMES DE TABLIER

	Lame 83mm blanche	41A	NOUS CONSULTER	ML
	Lame 83mm beige	41B		ML
	Lame 83mm bleu	41C		ML
	Lame 83mm gris	41E		ML
	Lame 83mm gris moyen (immergé)	41F		ML

	Embout droit à souder ou à coller - Blanc	EBDBL	0,65€	PC
	Embout gauche à souder ou à coller - Blanc	EBGBL	0,65€	PC
	Embout droit à souder ou à coller - Gris clair	EBDGC	0,65€	PC
	Embout gauche à souder ou à coller - Gris clair	EBGGC	0,65€	PC
	Embout droit à souder ou à coller - Beige	EBDBE	0,65€	PC
	Embout gauche à souder ou à coller - Beige	EBGBE	0,65€	PC
	Embout droit à souder ou à coller - Bleu clair	EBDBC	0,65€	PC
	Embout gauche à souder ou à coller - Bleu clair	EBGBC	0,65€	PC
	Embout droit à souder ou à coller - Gris moyen	EBDGM	0,65€	PC
	Embout gauche à souder ou à coller - Gris moyen	EBGGM	0,65€	PC

 Ajout de 23mm	Sur-embout droit à clipser - Blanc	SEBDBL	1,00€	PC
	Sur-embout gauche à clipser - Blanc	SEBGBL	1,00€	PC
	Sur-embout droit à clipser - Gris clair	SEBDGC	1,00€	PC
	Sur-embout gauche à clipser - Gris clair	SEBGGC	1,00€	PC
	Sur-embout droit à clipser - Beige	SEDBBE	1,00€	PC
	Sur-embout gauche à clipser - Beige	SEBGBE	1,00€	PC
	Sur-embout droit à clipser - Bleu clair	SEBDBC	1,00€	PC
	Sur-embout gauche à clipser - Bleu clair	SEBGBC	1,00€	PC
	Sur-embout droit à clipser - Gris moyen	SEBDGM	1,00€	PC
	Sur-embout gauche à clipser - Gris moyen	SEBGGM	1,00€	PC



Ski Alu 2mm blanc
RAL 9010

REF : SKI 9010

41,66€

PC



Ski plage inox 2mm

REF : SKI PLAGE

98,06€

PC



contact@aquafermatures.fr
Tel : 05.57.93.19.10

VOLET PISCINE HORS-SOL

Bon de commande

Société :
N° client :
Référence chantier :
Date :

Mode de livraison :

- Livraison transporteur
 Enlèvement client

Informations de livraison :

Nom :
Adresse :
Code postal : Ville :
Téléphone :

Transport : Semi remorque Petit porteur (sur devis)

Dimensions du bassin

Largeur : mm Longueur : mm
Effectuer plusieurs relevés de longueur et ne retenir que la petite dimension.

Escalier (voir plan en bas de page)

Remarques :

Volet hors-sol		Couleur potelets		Couleur lames	
<input type="radio"/> Ryviera Treuil Axce's	<input type="radio"/> Ryviera 2	<input type="radio"/> Blanc	<input type="radio"/> Gris	<input type="radio"/> Blanc	<input type="radio"/> Gris clair
<input type="radio"/> Ryviera Axce's		<input type="radio"/> Sable	<input type="radio"/> RAL :	<input type="radio"/> Sable	<input type="radio"/> Bleu

- ### Options
- #### Ryviera Axce's
- Contact électrolyseur Kit Clavier sans-fil*
 Option solaire YOS Kit T-Mate*
 Boucle 3pts **non compatibles solaire*
 Sur-embouts
- #### Ryviera 2
- Kit T-Mate Kit Clavier sans-fil
 Kit Smartphone Boucle 3pts sur paroi
 Boucle 3pts sous margelle
 Option sonorisation (kit Bluetooth intégré)
 Option Laquage complet RAL :
 Sur-embouts

Escaliers

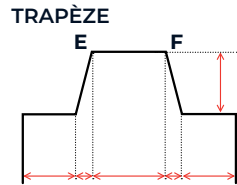
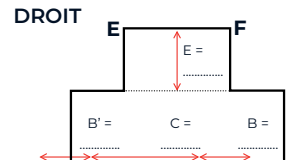
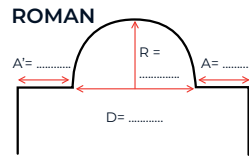

ESCALIER FORME LIBRE DÉCOUPES

Fourniture impérative d'un gabarit pour coupe en forme dans nos ateliers.

*L'enregistrement de la commande ne pourra se faire qu'après confirmation des côtes définitives et/ou la fourniture du gabarit de découpe en forme.

Finitions

- Finition Equerre Finition en Forme

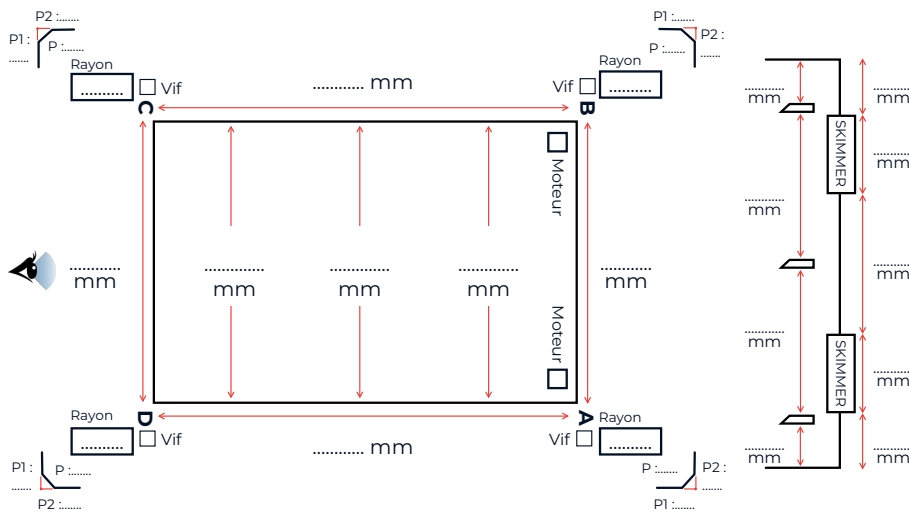

kits d'accrochage déjà installés (si rénovation)

Ryviera 2 : côté moteur impératif !



Retrouvez votre bon de commande directement sur votre smartphone en scannant ce QR code !

SIGNATURE ET CACHET COMMERCIAL



contact@aquaffermetures.fr
Tel : 05.57.93.19.10

VOLET PISCINE IMMERGÉ

Bon de commande

Société :
N° client :
Référence chantier :
Date :

Mode de livraison :

- Livraison transporteur
 Enlèvement client

Informations de livraison :

Nom :
Adresse :
Code postal : Ville :
Téléphone :
Transport : Semi remorque Petit porteur (sur devis)

Dimensions du bassin

Largeur: mm
Effectuer plusieurs relevés de largeur et ne retenir que la petite dimension.
Longueur: mm
Longueur totale hors découpe escalier si ABY'S, longueur totale avec réservation.
Profondeur bassin : Escalier (voir plan au dos) pour cloison Réno.

Volet immergé

Volet		Couleur structure		Couleur lames	
<input type="radio"/> Aby's	<input type="radio"/> Aby's Plage Reno	<input type="radio"/> Blanc	<input type="radio"/> Gris	<input type="radio"/> Blanc	<input type="radio"/> Gris moyen
<input type="radio"/> Ab'ys Reno	<input type="radio"/> Aby's Plage	<input type="radio"/> Sable	<input type="radio"/> Gris moyen	<input type="radio"/> Sable	<input type="radio"/> Bleu
		<input type="radio"/> RAL :		<input type="radio"/> Gris clair	

Options

Aby's, Aby's Réno, Aby's Plage & Aby's Plage Réno			Aby's & Aby's Réno
<input type="radio"/> Kit T-Mate	<input type="radio"/> Pitons bois	<input type="radio"/> Caillebotis Sable	<input type="radio"/> Caillebotis Bois
<input type="radio"/> Kit Smartphone	<input type="radio"/> Pitons béton	<input type="radio"/> Caillebotis Gris	<input type="radio"/> Laquage caillebotis
<input type="radio"/> Kit Clavier sans-fil	<input type="radio"/> Boucle 3pts sous margelles	<input type="radio"/> Caillebotis Blanc	RAL :
<input type="radio"/> Laquage poutres	<input type="radio"/> Boucle 3pts sur paroi		
RAL :			

Finitions

- Finition Equerre
 Finition en Forme

Escaliers

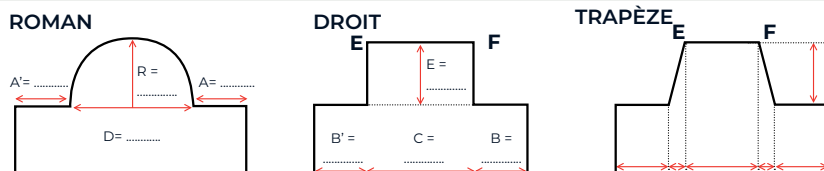

ESCALIER FORME LIBRE DÉCOUPES

Fourniture impérative d'un gabarit pour coupe en forme dans nos ateliers.

*L'enregistrement de la commande ne pourra se faire qu'après confirmation des côtes définitives et/ou la fourniture du gabarit de découpe en forme.

Angles escalier E : F :

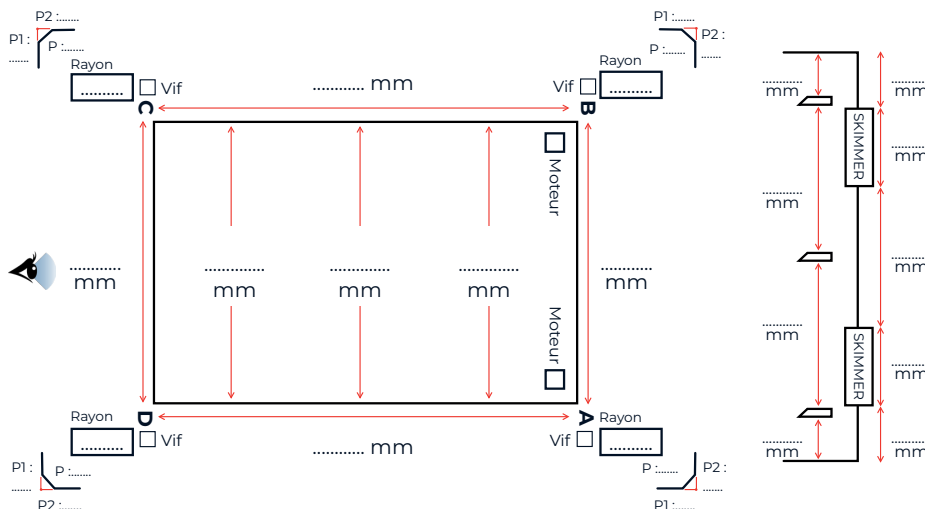

Retrouvez votre bon de commande directement sur votre smartphone en scannant ce QR code !

SIGNATURE ET CACHET COMMERCIAL



contact@aquaferrmetures.fr
Tel : 05.57.93.19.10

TABLIER SEUL

Bon de commande

Société :
N° client :
Référence chantier :
Date :

Mode de livraison :

- Livraison transporteur
 Enlèvement client

Informations de livraison :

Nom :
Adresse :
Code postal : Ville :
Téléphone :
Transport : Semi remorque Petit porteur (sur devis)

Dimensions souhaitées (si structure)

- Dimensions intérieur bassin Dimensions tablier

Largeur: mm Longueur: mm

- Escalier (voir plan en bas de page)

Remarques :

Tablier

- | Type |
|--|
| <input type="radio"/> Tablier hors-sol* |
| <input type="radio"/> Tablier immergé plage* |
| <input type="radio"/> Tablier immergé |
- *Livré sans sangle ou ski**

- | Sangles et fixations avant/arrière |
|---|
| <input type="radio"/> Boucle 3pts sur paroi |
| <input type="radio"/> Boucle 3pts sous margelle |
| <input type="radio"/> Sangles noires arrière pour liaison avec tube |
| <input type="radio"/> Ski (en option) |

- | Options |
|--|
| Lames de couleur : |
| <input type="radio"/> Sable <input type="radio"/> Gris |
| <input type="radio"/> Bleu <input type="radio"/> Gris moyen* |
| <input type="radio"/> Blanc *immergé uniquement |
| <input type="radio"/> Sur-embouts |

Finitions

- Finition Equerre
 Finition en Forme

Escaliers

ROMAN

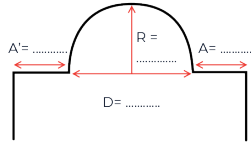

DROIT

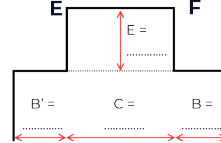

TRAPÈZE

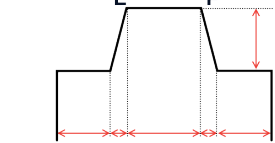

ESCALIER FORME LIBRE DÉCOUPES

Fourniture impérative d'un gabarit pour coupe en forme dans nos ateliers.

*L'enregistrement de la commande ne pourra se faire qu'après confirmation des côtes définitives et/ou la fourniture du gabarit de découpe en forme.

Angles escalier E : F :

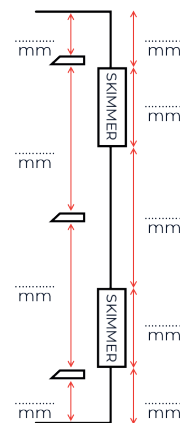
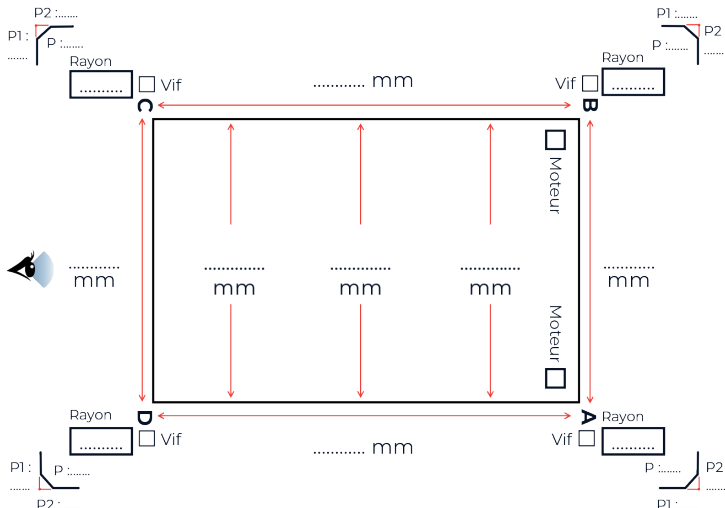

Retrouvez votre bon de commande directement sur votre smartphone en scannant ce QR code !

SIGNATURE ET CACHET COMMERCIAL



contact@aquaffermetures.fr
Tel : 05.57.93.19.10

MÉCANISME SEUL

Bon de commande

Société :
N° client :
Référence chantier :
Date :

Mode de livraison :

- Livraison transporteur
- Enlèvement client

Informations de livraison :

Nom :
Adresse :
Code postal : Ville :
Téléphone :

Transport : Semi remorque Petit porteur (sur devis)

Dimensions du bassin souhaité (si structure)

Largueur: mm Longueur : mm
Largeur totale intérieur bassin. Longueur totale intérieur bassin.

Escalier (voir plan en bas de page)

Remarques :

Tablier

Type	Type de volet	Couleur (options)
<input type="radio"/> Mécanisme hors-sol <input type="radio"/> Mécanisme immergé	Hors sol : <input type="radio"/> Ryviera Axce's <input type="radio"/> Ryviera 2 Immergé : <input type="radio"/> Aby's <input type="radio"/> Aby's Reno <input type="radio"/> Aby's Plage <input type="radio"/> Aby's Plage Reno	Hors sol : <input type="radio"/> Blanc <input type="radio"/> Gris <input type="radio"/> RAL : <input type="radio"/> Sable <input type="radio"/> Bleu Immergé : <input type="radio"/> Blanc <input type="radio"/> Gris <input type="radio"/> Gris moyen <input type="radio"/> Sable <input type="radio"/> Bleu <input type="radio"/> RAL :

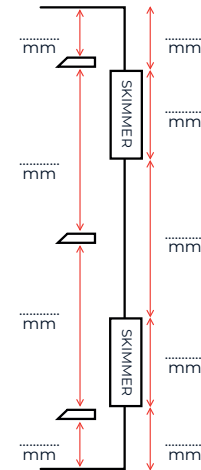
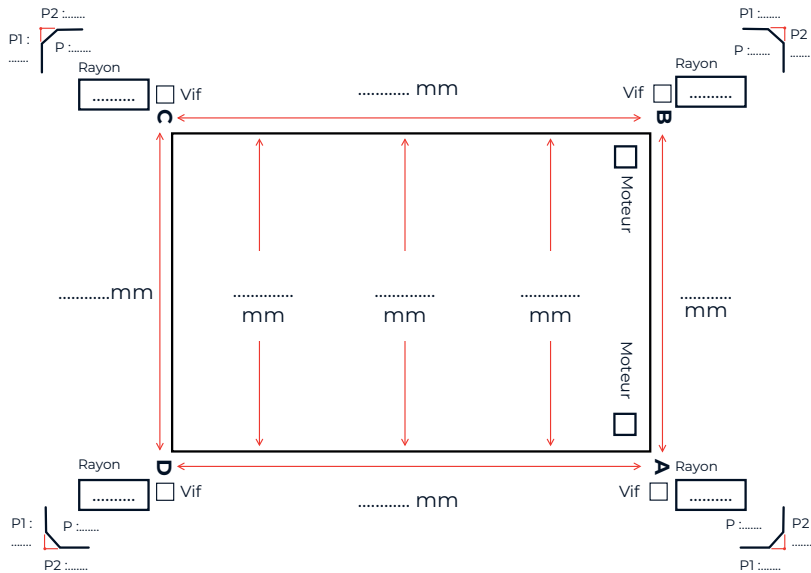

Retrouvez votre bon de commande directement sur votre smartphone en scannant ce QR code !

SIGNATURE ET CACHET COMMERCIAL



SOMMAIRE

LINERS

GAMME AFL

P.34 Liner AFL 75 standard et premium

GAMME SOPRALINER

P.36 SUPRA 90 **NOUVEAUTÉ 2024**

P.38 Liner armé 150/100ème

SCHÉMATÈQUE

P.40 Formes standards

P.41 Formes hors-standards

P.42 Formes complexes

LES ESCALIERS

P.43 Escaliers standards

P.45 Escaliers banquettes

PIÈCES DÉTACHÉES

P.46 Liners

BONS DE COMMANDE

P.48 Liners AFL 75 et 85

P.49 Accessoires

GAMME AFL 75

Liner 75/100ème



Le liner AFL 75 standard et premium est une membrane haute qualité (norme AFNOR NF P 54803-1) qui accepte les contraintes d'une eau à température plus élevée et bénéficie d'une grande résistance aux UV, sans déformation ni dépigmentation. C'est aujourd'hui le produit de référence d'Aquafermetures & Liners.

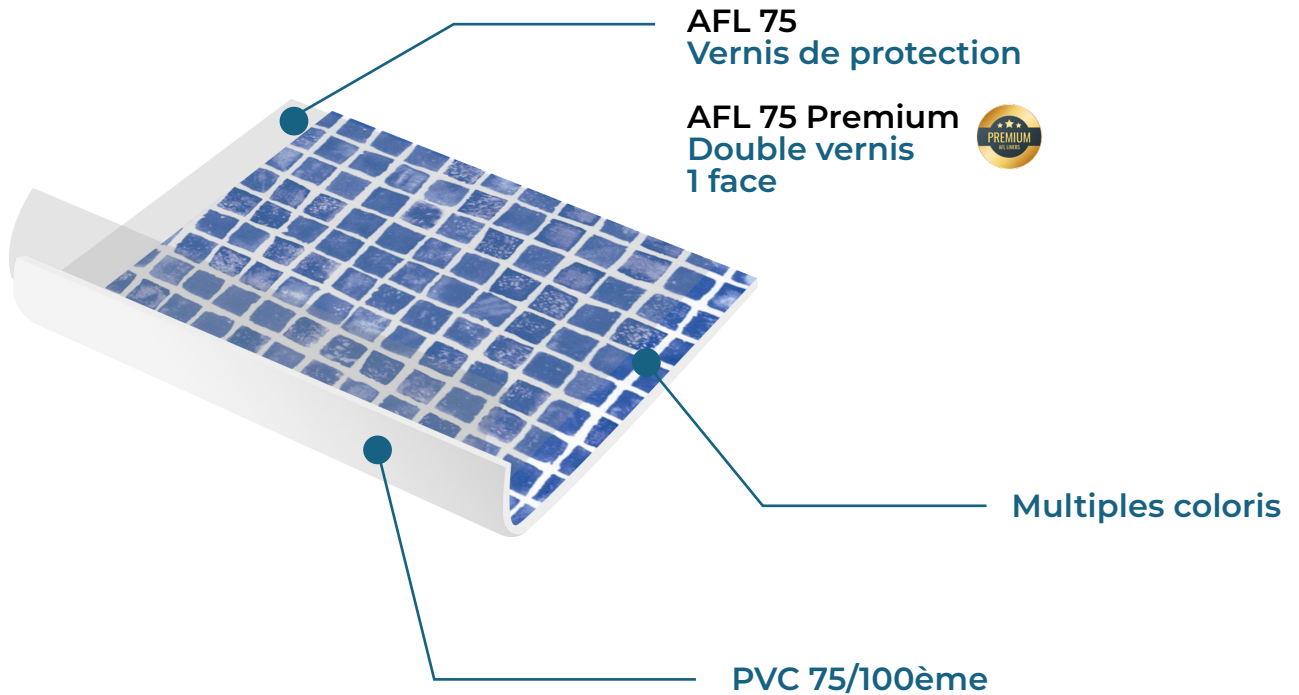

Propriétés

- Pour bassins dont la température de l'eau peut atteindre 32°C.
- Garantie de 10 ans sur les soudures (avec dégressivité de 10% par an).
- Garantie de 10 ans sur l'étanchéité (sans dégressivité).
- Vernis de protection une face contre les rayures et agents tâchants.
- Grande résistance aux UV et aux produits chimiques.
- Jonc de blocage inclus avec le liner.



Liner bridé
=
Liner accepté

Tarifs

FORMES*	€ HT / M ²			€ HT / ML
	AFL STANDARD & PREMIUM	IMPRIMÉS	IMPRIMÉS PREMIUM	FRISES
Standard	19,44€	26,36€	33,00€	12,30€
Hors Standard	22,36€	30,09€	39,00€	12,30€
Complexes	27,76€	37,63€	48,00€	12,30€

*voir schéma page 40.

FORFAIT	PRIX
Assistance prise de cotes	200€ net HT
Forfait triangulation	176€ net HT
Plus-value liner <50m ²	38€

OPTIONS	PRIX
Liner bicolore	+10%
Escalier bicolore / bimatière	+30%

*Service J+5 : Jours ouvrés (hors week-end et jours fériés)

En cas de commande incomplète, d'informations incomplètes ou incohérentes, nous vous adresserons une demande de renseignements complémentaires. Notre engagement de délai sera alors reporté jusqu'à la confirmation définitive de tous les éléments de votre commande.

Les coloris unis

 : premium



Bleu ciel

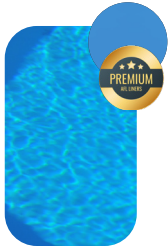

Bleu Adriatique



Vert Caraïbes
Jusqu'à épuisement
des stocks

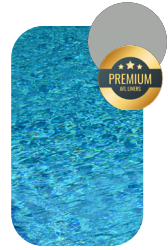

Gris clair



Gris foncé



Sable



Blanc

Les imprimés Jusqu'à épuisement des stocks

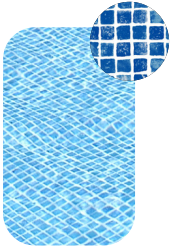

Persia Bleu



Persia Vieux Rose

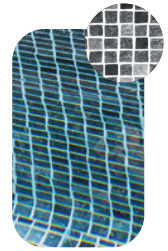

Persia Noir

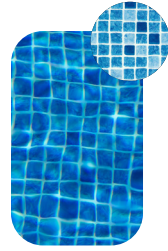

Mosaïque

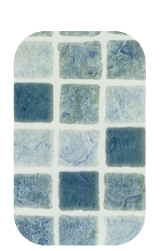

Persia Gris Bleu



Ardoise

Les Supergrip



Sable

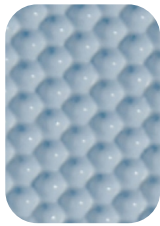

Bleu clair

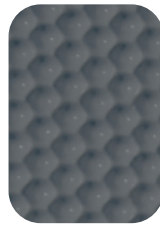

Gris foncé

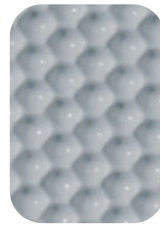

Gris clair



Blanc

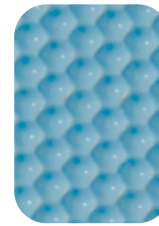

Bleu Adriatique

Les frises Jusqu'à épuisement des stocks



Genova Sable

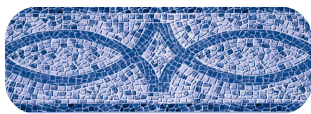

Lisboa Bleu



Delphos Terracotta



Delphos Bleu Gris



Genova Bleu

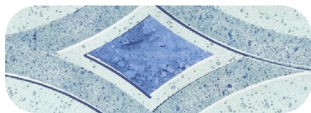

Mallorca Bleu



Pompei Bleu



Carthage Bleu



Mykonos Bleu



Olympia Bleu



Lisboa Ocre

INFOS

RACCORDS IMPRIMÉS/FRISES

La norme AFNOR NF T 54-802 rappelle qu'il est impossible de garantir la correspondance des motifs sur les liners imprimés ou les lignes d'eau ayant un motif régulier et répétitif.



Les frises
font 25cm
de hauteur !

*Coloris non contractuels

Nouveauté 2024 ! SUPRA 90

Proposez un effet **Minéral**
avec nos nouveaux imprimés



Tarifs

Uni

FORMES*	€ HT / M ²
	SUPRA 90 COLORIS UNI
Standard ou forme 1	27,00€
Hors Standard ou forme 2	29,50€
Complexes ou forme 3	34,80€

Motifs

FORMES*	€ HT / M ²
	SUPRA 90 IMPRIMÉ PREMIUM
Standard ou forme 1	35,70€
Hors Standard ou forme 2	40,80€
Complexes ou forme 3	51,00€

*voir schéma page 40.

- Pour bassins dont la température de l'eau peut atteindre 32°C.
- Garantie de 15 ans sur les soudures (avec dégressivité de 10% par an).
- Garantie de 10 ans sur l'étanchéité (sans dégressivité).
- Vernis de protection double couches une face contre les rayures et agents tâchant.
- Grande résistance aux UV et aux produits chimiques.
- Jonc de blocage inclus avec le liner.



Gris clair



Sable



Fidji Vert



Pierre Nordique

FORFAIT	PRIX
Forfait prise de cotes	200€ net HT
Forfait triangulation	176€ net HT
Plus-value liner <50m ²	38€

OPTIONS	PRIX
Liner bicolore	+10%
Escalier bicolore / bimatière	+15%

*Service J+5 : Jours ouvrés (hors week-end et jours fériés)

En cas de commande incomplète, d'informations incomplètes ou incohérentes, nous vous adresserons une demande de renseignements complémentaires. Notre engagement de délai sera alors reporté jusqu'à la confirmation définitive de tous les éléments de votre commande.

Une gamme de liners tendances et résistants.



GAMME SOPRALINER

Liner armé 150/100ème



SOPRALINER est une membrane en PVC armé 150/100ème brevetée résultant d'une recherche technologique et chromatique, répondant à la norme Européenne EN 15836-2 de 2010. Cette membrane quadri couche unique sur le marché permet une résistance optimale aux chocs et à la traction, Elle est adaptée à l'étanchéité des piscines de toutes formes et dimensions, en neuf et en rénovation. Cette membrane synthétique en PVC armé est composée de quatre couches de formulations différentes, introduisant entre la seconde et la troisième couche une armature en polyester. Cette grille garantit ces caractéristiques de résistance à la traction et une stabilité dimensionnelle très élevée. Traitée anti-algues et anti-UV, elle supporte des températures allant jusqu'à 34°.

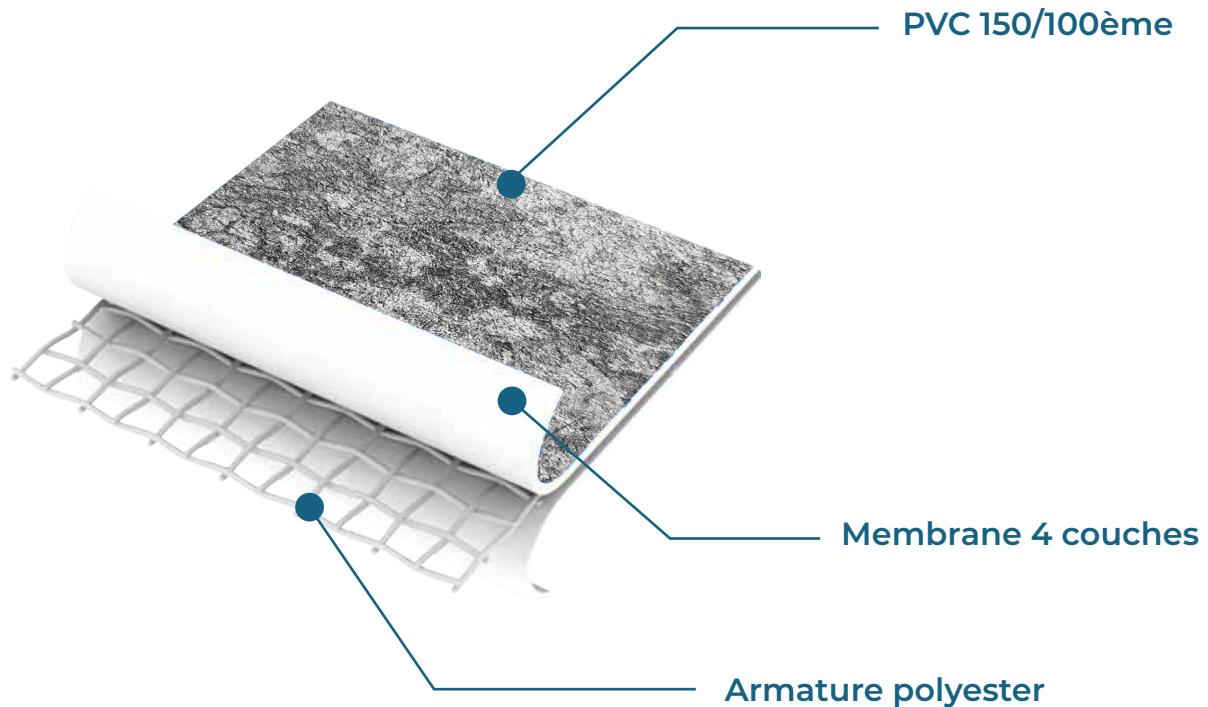

Propriétés

- Résistance à l'allongement et à la traction.
- Résistance aux traitements chimiques et aux températures élevées.
- Résistance optimale des couleurs dans le temps.
- Traitement Bio-Shield empêchant la formation de micro-organismes.
- Matière vernie dans la masse.
- Souplesse de mise en oeuvre.
- Garantie 10 ans.

Épaisseur 1,5mm
Largeur : 1,65m
Longueur : 25m

Tarifs

LINER 150/100ème	LINER AU M ²	
One	30.44€	Le vernis de protection double la résistance au vieillissement dû aux UV
Premium	39.52€	
Uni PV	47.34€	
Pool design	45.02€	
Sensitive pool 3D	51.73€	
Anti-dérapants Unis*	48.54€	
Anti-dérapants Unis PV*	59.67€	
Anti-dérapants Imprimés*	59.67€	
Anti-dérapants Imprimés PV*	58.32€	

Vendu par rouleau de 25ml x 1,65ml soit 41,25m²
*Vendu par rouleau de 10ml x 1,65ml soit 16,50m²



Délais variables

Les coloris Premium & One - 150/100ème

PV = Uni PV (voir tableau p.38)



Gris Basalte



Gris Moyen

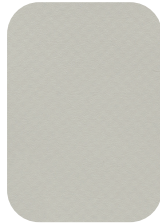

Sable

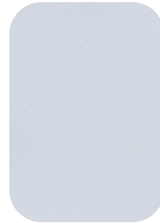

Blanc



Bleu Azur

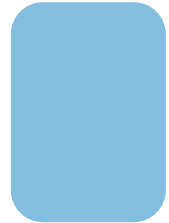

Bleu Clair



Gris Clair



Noir



Musc Sauvage



Bleu Foncé



Disponibles en
anti-dérapant !

Les Pool Design - 150/100ème

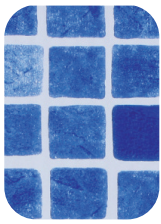

Marbella Bleu

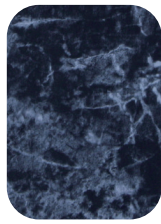

Marbre Perle Noir

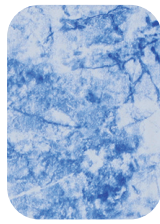

Marbre Bleu clair



Balisand

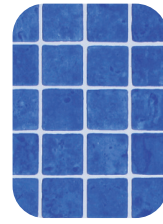

Mosaïque Bleu



Marbella Noir



Pierre de Bali

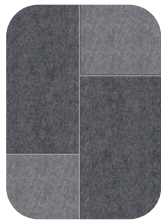

Bali XL



Wood

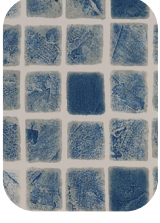

Marbella Gris



Disponibles en
anti-dérapant !

Les Sensitive Pool 3D - 180/100ème



Sensitive Gris



Sensitive Noir



Sensitive Bali



Sensitive Bali Sable



Sensitive Sable



Sensitive Blanc



Sensitive Wood

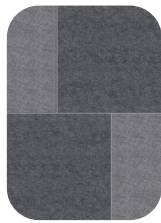

Sensitive Bali XL

*Coloris non contractuels

Formes Standards

Nos liners, taillés et assemblés selon vos spécifications, sont classifiés selon la complexité de leur réalisation. Nous distinguons 3 types de formes, standard, hors standard et complexes qui déterminent leur impact sur le coût de fabrication.

Fonds Plats

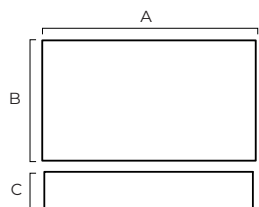

Rectangulaire fond plat

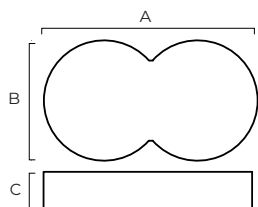

Forme lunette fond plat

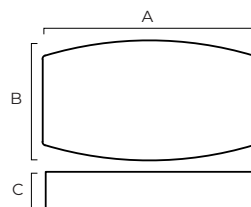

Ovoïde fond plat

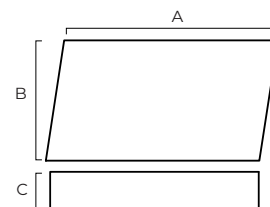

Polygone régulier fond plat

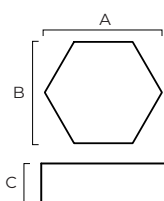

Hexagone fond plat

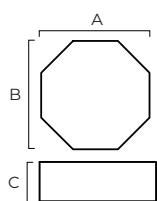

Octogone fond plat

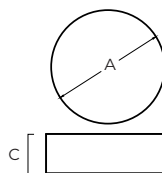

Cercle fond plat

Formule de calcul Fond Plat en m²

Fond	$A \times B$		Total en m ² = Fond + mur
Mur	$(A+B) \times 2 \times C$		
Frise	$(A+B) \times 2$		

Pentes Composées

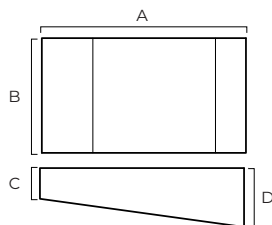

Pente composée

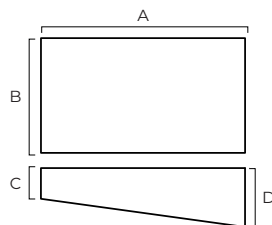

Pente douce

Formule de calcul Pente Composées en m²

Fond	$A \times B$		Total en m ² = Fond + mur
Mur	$[(A+B) \times 2] \times [(C+D)/2]$		
Frise	$(A+B) \times 2$		

Fosses à Plonger

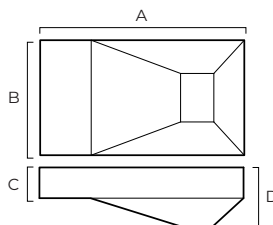

Fosse en coin

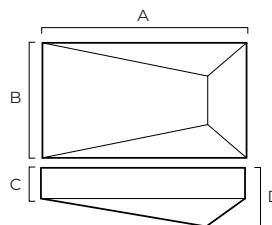

Fosse en coin

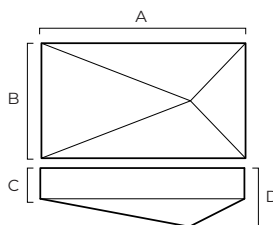

Fond curve

Formule de calcul Fosses à Plonger en m²

Fond	$A \times B \times 1,30$		(1,40 si $D > 2,10$) Total en m ² = Fond + mur
Mur	$(A+B) \times 2 \times C$		
Frise	$(A+B) \times 2$		

SCHÉMATÈQUE

Formes Hors Standards

Nos liners, taillés et assemblés selon vos spécifications, sont classifiés selon la complexité de leur réalisation. Nous distinguons 3 types de formes, standard, hors standard et complexes qui déterminent leur impact sur le coût de fabrication.

Fonds Plats

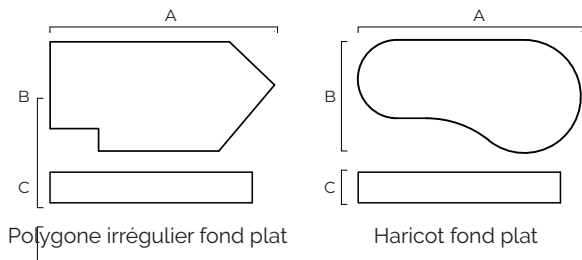

Formule de calcul Fond Plat en m²

Fond	$A \times B$		Total en m² = Fond + mur
Mur	$(A+B) \times 2 \times C$		
Frise	$(A+B) \times 2$		

Pentes Composées

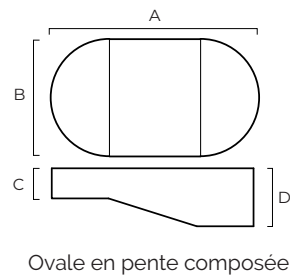

Formule de calcul Pente Composées en m²

Fond	$A \times B$		Total en m² = Fond + mur
Mur	$[(A+B) \times 2] \times [(C+D)/2]$		
Frise	$(A+B) \times 2$		

Fosses à Plonger

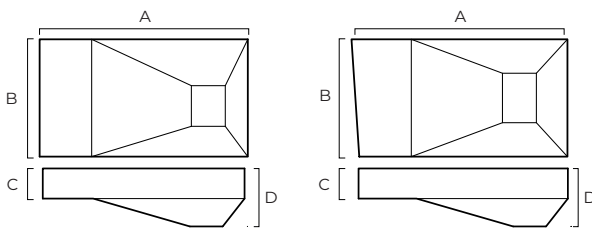

Formule de calcul Fosses à Plonger en m²

Fond	$A \times B \times 1,30$		Total en m² = Fond + mur
Mur	$(A+B) \times 2 \times C$		
Frise	$(A+B) \times 2$		

(1,40 si D > 2,10)

Tronc de pyramide avec fosse décentrée (avec ou sans marche de sécurité)

Tronc de pyramide avec faux équerrage (avec ou sans marche de sécurité)

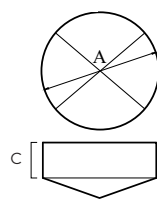
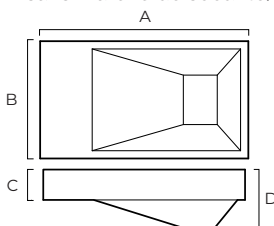

Tronc de pyramide avec fosse décentrée et marche de sécurité

Cercle à fosse

Formes Complexes

Nos liners, taillés et assemblés selon vos spécifications, sont classifiés selon la complexité de leur réalisation. Nous distinguons 3 types de formes, standard, hors standard et complexes qui déterminent leur impact sur le coût de fabrication.

Pentes Composées

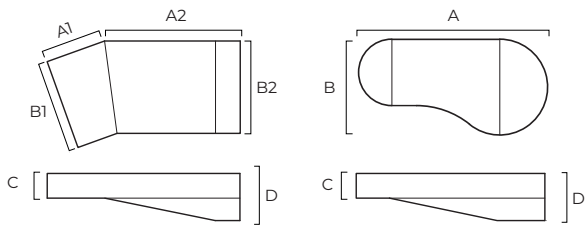

Lazy en pente composée
(avec ou sans marche de
sécurité)

Haricot en pente composée

Formule de calcul Pente Composées en m²

Fond $(B1 \times A1) + (B2 \times A2)$

Mur Périimètre $\times ((C+D)/2)$

Frise Périimètre

Total en m² =
Fond + mur

Fosses à Plonger

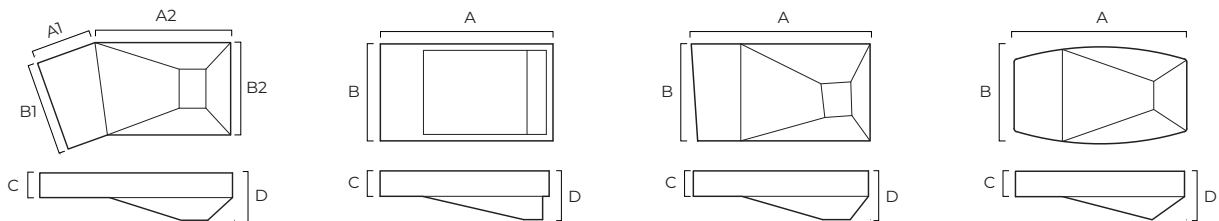

Lazy en tronc pyramide
(avec ou sans marche de
sécurité)

Pente composée avec
marche de sécurité

Tronc de pyramide avec
faux équerrage et fosse
décentrée (avec ou sans
marche de sécurité)

Ovoïde fosse en coin

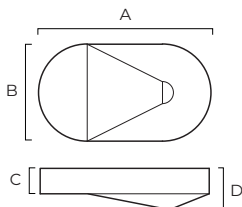

Tronc de pyramide oval

Formule de calcul Fosses à Plonger en m²

Fond Primètre $\times C$

Mur $(B1+B2)+((A1+A2) \times 2) \times ((C+D)/2)$

Frise Primètre

(1,40 si $D > 2,10$)

Total en m² =
Fond + mur

LES ESCALIERS

Les Escaliers Standards

ESCALIERS STANDARDS 3 MARCHES
(ROMAN - DROIT - OBLIQUE - INTÉRIEUR DROIT)

Profondeur maxi : 1,50m
Hauteur 1ère marche maxi : 0,40m



- Angles verticaux des marches vifs
- Marche avec arrêtes vives
- Côtés au millimètres
- Attention au delà de la 3ème marche = (voir tarif en annexe)
- Marche arrondie interdite

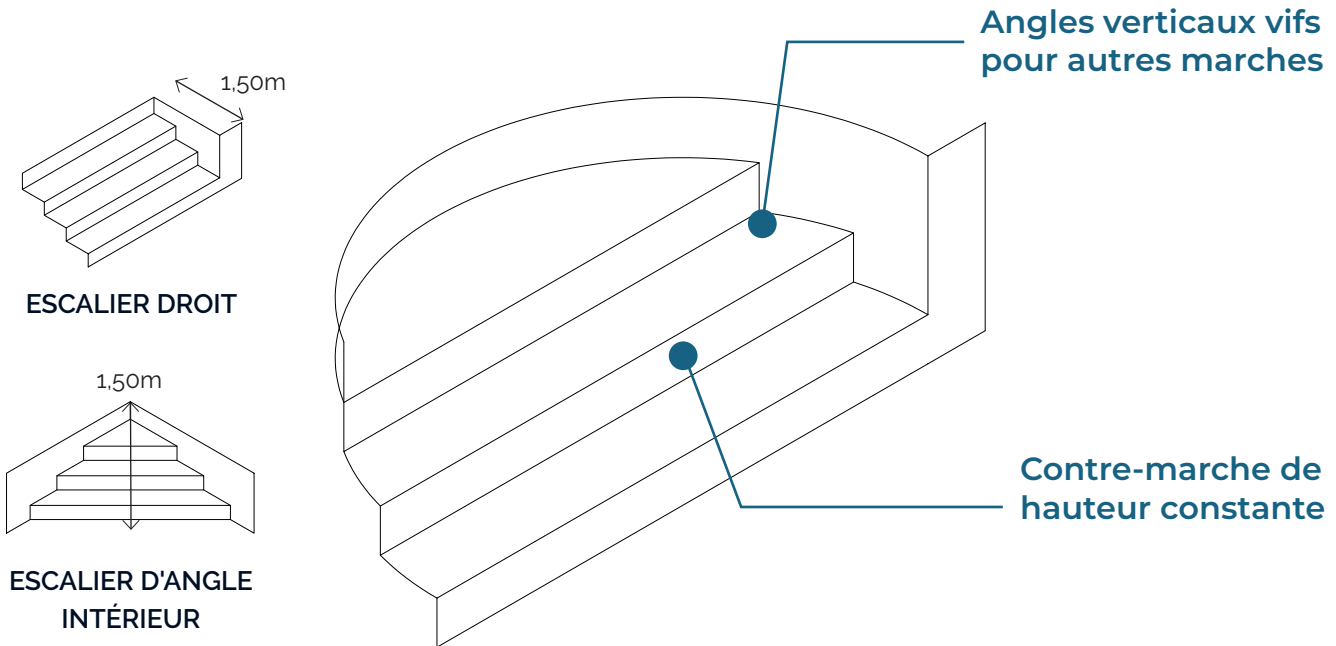

Escaliers standards

	E2010/IMPRIMÉ	75/100 IMPRIMÉ PREMIUM	90/100 IMPRIMÉ PREMIUM	90/100 UNI PREMIUM
Largeur 2m	540€	647,14€	726,62€	577,80€
Largeur 3m	581€	696,27€	781,79€	621,77€
Largeur 4m	775€	928,76€	1042,84€	829,25€
Largeur 5m	890€	1066,58€	1197,58€	952,30€

OPTIONS

PRIX

4ème marche
et les suivantes
Marches
antidérapantes

+15%

Escaliers hors standards

- Soit : Profondeur non constante / contre-marche non constante / marche et contre-marche non pleines / angles non vifs.
- Marches en pente
- Contre marche différente entre Gauche et Droite

= Majoration +15%

CONSEILS

IDÉAL



3 ou 4 marches
= IDÉAL

Un escalier liner
> 4 marches devient très
difficile à poser

MAXIMUM



5 marches
= maximum

Ne pas réaliser
d'escaliers > 5 marches.

MINIMUM

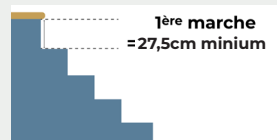

1ère marche
= 27,5cm minimum

Pour des escaliers en
liner, H. d'eau = 15cm
mini sur la 1ère marche.

IMPÉRATIF

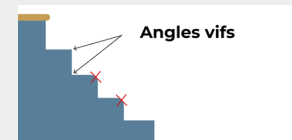

Angles vifs

Nez de marche et
contre-marches =
angles vifs impératifs.

Escaliers angles intérieurs arrondis

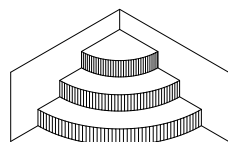

La perspective

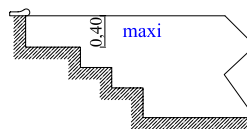

La coupe

Dimensions	PV/HT	75/100 ^{ème} imprimé premium - PV/HT	90/100 ^{ème} imprimé PV/HT	90/100 ^{ème} uni PV/HT	Options
Rayon 2m	1140€	1366,18€	1533,98€	1219,00€	PV hors standard PV 4 ^{ème} marches et les suivantes PV marches antidérapantes
Rayon 3m	1312€	1572,30€	1765,43€	1403,84€	

+15%

Escaliers angles intérieurs carrés ou droits

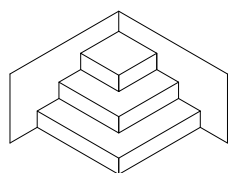

La perspective

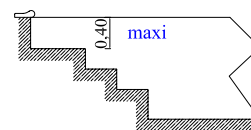
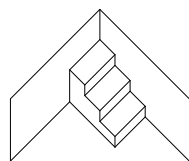

La coupe

Dimensions	PV/HT	75/100 ^{ème} imprimé premium - PV/HT	90/100 ^{ème} imprimé PV/HT	90/100 ^{ème} uni PV/HT	Options
Côté 2m	851€	1019,84€	1145,11€	910,57€	PV hors standard PV 4 ^{ème} marches et les suivantes PV marches antidérapantes
Côté 3m	981€	1175,63€	1320,03€	1049,67€	

+15%

Plage droite

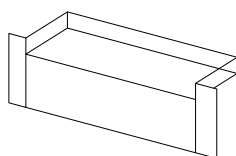

La perspective

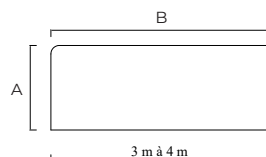

La vue de dessus

Dimensions	PV/HT	75/100 ^{ème} imprimé premium - PV/HT	90/100 ^{ème} imprimé PV/HT	90/100 ^{ème} uni PV/HT	Options
A= 1,5m/B= 3m	348€	417,04€	468,27€	372,36€	PV : antidérapant PV : hors standard
A= 2m/B= 4m	400€	479,36€	538,24€	428,00€	

+15%

Plage Romane

Dimensions	PV/HT	75/100 ^{ème} imprimé premium - PV/HT	90/100 ^{ème} imprimé PV/HT	90/100 ^{ème} uni PV/HT	Options
<3m	348€	417,04€	468,27€	372,36€	PV : antidérapant PV : hors standard
>3m	400€	479,36€	538,24€	428,00€	

+15%

Coffre pour volet de sécurité

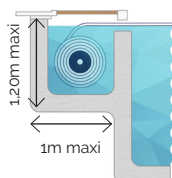

Dimensions	PV/HT	75/100 ^{ème} imprimé premium - PV/HT	90/100 ^{ème} imprimé PV/HT	90/100 ^{ème} uni PV/HT	Options
3m	648€	776,56€	871,95€	693,36€	Dimension coffre spécial PV hors standard: hauteur de coffre asymétrique PV = +15%
4m	745€	892,81€	1002,47€	797,15€	
5m	858€	1028,23€	1154,52€	918,06€	
6m	986€	1181,62€	1326,76€	1055,02€	

LES ESCALIERS

Les Escaliers Banquettes

Dimensions	PV/HT	75/100 ^{ème} imprimé premium - PV/HT	90/100 ^{ème} imprimé PV/HT	90/100 ^{ème} uni PV/HT	Options
B= 2,5m/A= 3m	1132€	1356,59€	1523,22€	1211,24€	PV hors standard
B= 2,5m/A= 4m	1303€	1561,52€	1753,32€	1394,21€	PV 4 ^{ème} marches et les suivantes
B= 3,5m/A= 5m	1499€	1796,40€	2017,05€	1603,93€	PV marches antidérapantes PV hors-standard pour une marche au-dessus banquette

+15%

Escaliers arrondi intérieur avec banquette

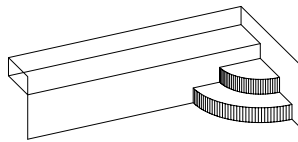

La perspective

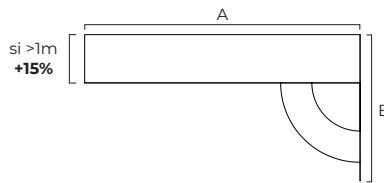

La vue de dessus

Escaliers angle droit intérieur avec banquette

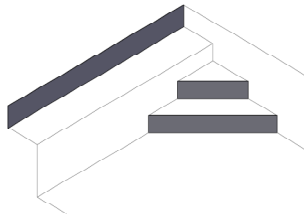

La perspective

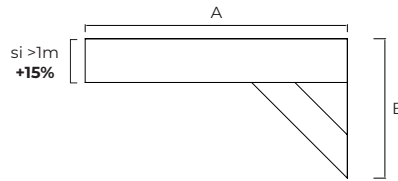

La vue de dessus

Escaliers droit avec banquette

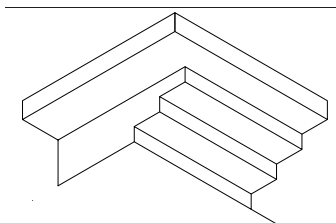

La perspective

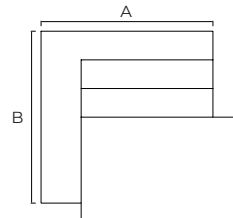

La vue de dessus

Escalier carré droit intérieur avec banquette

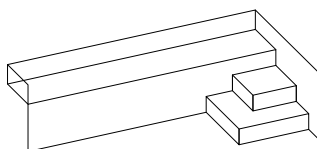

La perspective

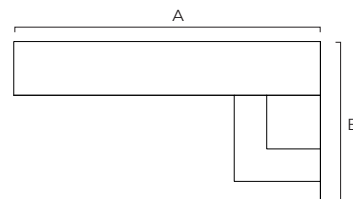

La vue de dessus

PIÈCES DÉTACHÉES

Liners

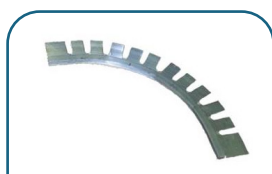
Angle horizontal alu
R : 150mm

REF : ANGLE ALU H

10,21€

PC

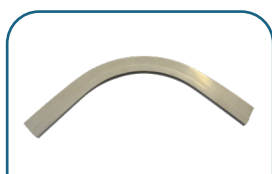
Angle préformé
horizontal PVC R : 150mm

REF : SUPANGLE46

5,58€

PC

Angle préformé
rénovation vertical PVC
R: 150mm

REF : SUPANGLERENO33

6,99€

PC

Bandelette liner armé
9mm - Rouleau de 25ml

REF : 158498

30,87€

PC



Colle en pot 5kg

REF : COLLE POT 5KG

25,03€

PC

Colle en spray 500mL
(sans acétone)

REF : COLLE SPRAY 500ML

24,64€

PC

Alsan Colle
Néoprène (5L)

REF : 159005

147,52€

PC

Désinfectant
structure 1L

REF : SANITIZER

74,21€

PC

Distributeur de PVC
liquide

REF : 51335

30,22€

PC

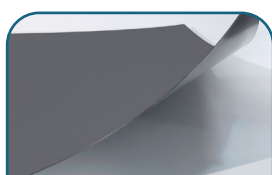
Tôle colaminée
(5cm/2cm - lot de 10)

REF : 051344

138,06€

PC



Solvant THF (3L)

REF : 159158

103,17€

PC

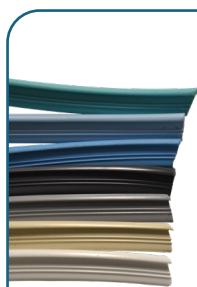

Jonc de blocage - Blanc

JONCBLANC

1,08€

ML

Jonc de blocage - Bleu clair

JONCBLEUCLAIR

1,08€

ML

Jonc de blocage - Bleu France

JONCBLEUFONCE

1,08€

ML

Jonc de blocage - Gris clair

JONCGRISCLAIR

1,08€

ML

Jonc de blocage - Gris foncé

JONCGRISFONCE

1,08€

ML

Jonc de blocage - Sable

JONCSABLE

1,08€

ML

Jonc de blocage - Vert Caraïbes

JONCVERTCARAIBE

1,08€

ML

Moquette de protection de polypropylène gris 350gr -
Rouleau de 30m x 2m soit 60m²PP 350-60M²

222,88€

PC

Moquette de protection de polypropylène gris 350gr -
Rouleau de 50m x 2m soit 100m²PP 350-100M²

354,24€

PC

Moquette de protection de polypropylène gris 350gr -
Rouleau de 50m x 1,50m soit 75m²PP 350-75M²

297,05€

PC



PVC liquide Sopraliner 1L - Blanc	108872 HB	54,01€	PC
PVC liquide Sopraliner 1L - Bleu azur	108872 AZ	54,01€	PC
PVC liquide Sopraliner 1L - Bleu céleste	108872 CA	54,01€	PC
PVC liquide Sopraliner 1L - Gris basalte	108872 GA	54,01€	PC
PVC liquide Sopraliner 1L - Gris béton	108872 GM	54,01€	PC
PVC liquide Sopraliner 1L - Gris perle	108872 GC	54,01€	PC
PVC liquide Sopraliner 1L - Sable	108872 SA	54,01€	PC
PVC liquide Sopraliner 1L - Bleu saphir	108872 BS	54,01€	PC
PVC liquide Sopraliner 1L - Bleu foncé	108872 DB	54,01€	PC
PVC liquide Sopraliner 1L - Vert caraïbes	108872 VC	54,01€	PC
PVC liquide Sopraliner 1L - Vert naturel	108872 VG	54,01€	PC
PVC liquide Sopraliner 1L - Vert foncé	108872 VM	54,01€	PC
PVC liquide Sopraliner 1L - Noir	108872 NB	54,01€	PC
PVC liquide Sopraliner 1L - Pierre de Bali	108872 BALI	54,01€	PC
PVC liquide Sopraliner 1L - Wood	108872 WOOD	54,01€	PC
PVC liquide Sopraliner 1L - Bali sable	108872 SDBA	54,01€	PC
PVC liquide Sopraliner 1L - Transparent	108872 TRANSP	54,01€	PC



PVC liquide Sopraliner 3D 1L - Sensitive Blanc	156992 SSHB	54,01€	PC
PVC liquide Sopraliner 3D 1L - Sensitive Sable	156992 SSSA	54,01€	PC
PVC liquide Sopraliner 3D 1L - Sensitive Gris	156992 SSGM	54,01€	PC
PVC liquide Sopraliner 3D 1L - Sensitive Noir	156992 SSNB	54,01€	PC
PVC liquide Sopraliner 3D 1L - Sensitive Bali	156992 BALI	54,01€	PC
PVC liquide Sopraliner 3D 1L - Sensitive Bali sable	156992 SDBA	54,01€	PC



Rail hung alu 50mm
L : 2ml

REF : RAIL HUNG 50MM

7,87€

PC



Rail hung PVC horizontal
46mm L : 2ml

REF : SUPHORIZ46

7,36€

PC



Rail hung vertical
rénovation PVC L : 2ml

REF : SUPVERTRENO33

10,01€

PC



Rivet expansé 4,8x25
alu inox (boîte de 100
pièces)

REF : RIVET 4.8 X 25

24,75€

PC



contact@aquaferrures.fr
Tel : 05.57.93.19.10

LINER AFL 75 et SUPRA 90 standard et premium

Bon de commande

Société :

N° client :

Référence chantier :

Date :

Mode de livraison :

- Livraison transporteur
 Enlèvement client

Informations de livraison :

Nom :

Adresse :

Code postal : Ville :

Téléphone :

SERVICE j+5 ouvrés (hors week-end et jours fériés)



Valable sur demande uniquement.

Liniers + 20%	Bénéficiaire du service J+5 ? <input type="checkbox"/> Oui <input type="checkbox"/> Non
------------------	--

En cas de commande incomplète, d'informations incomplètes ou incohérentes, nous vous adresserons une demande de renseignements complémentaires. Notre engagement de délai sera alors reporté jusqu'à la confirmation définitive de tous les éléments de votre commande.

Coloris liner : premium

Unis	Imprimés	75 Imprimés	90 Imprimés	90 Uni	Liner bicolore
<input type="radio"/> Bleu ciel <input type="radio"/> Bleu Adriatique <input type="radio"/> Vert <input type="radio"/> Blanc <input type="radio"/> Gris clair <input type="radio"/> Gris foncé <input type="radio"/> Sable	<input type="radio"/> Persia Bleu <input type="radio"/> Marbre Gris <input type="radio"/> Persia Noir <input type="radio"/> Mosaïque Jusqu'à épuisement des stocks	<input type="radio"/> Ardoise	<input type="radio"/> Fidji vert <input type="radio"/> Pierre Nordique	<input type="radio"/> Gris <input type="radio"/> Sable	Couleur murs Couleur fond

Frises Jusqu'à épuisement des stocks

- Terracota Lisboa Ocre Mykonos Bleu Genova Bleu Genova Sable
 Lisboa Bleu Mallorca Bleu Olympia bleu Carthage bleu Pompei Bleu
 Delphos Bleu Gris

Angles

- Angles verticaux : 15 cm Vif Autre cm
 Angles horizontaux : 5 cm Vif Autre cm

Options

- Escalier à recouvrir ? Oui Non
 Si oui, préciser le type d'escalier :
 Coffre à recouvrir ? Oui Non
 Antidérapant :

Options

- Moquette PP350 - 60m² : Qté
 Moquette PP350 - 100m² : Qté
 Moquette PP350 - 75m² : Qté
 Colle pot 5kg : Qté
 Colle spray : Qté
 Rails : Qté

En complément des prises de côtes : merci de dessiner votre piscine en indiquant l'emplacement de l'escalier.
+ Indiquer la longueur avec et sans escalier.

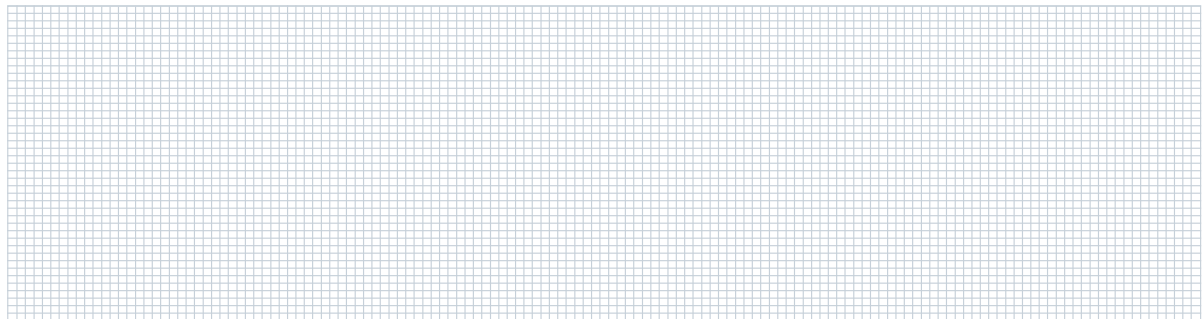

Remarques :



Conseil : n'oubliez pas nos plans dans le cahier technique pour vous aider !



Retrouvez votre bon de commande directement sur votre smartphone en scannant ce QR code !

SIGNATURE ET CACHET COMMERCIAL



contact@aquaferrmetures.fr
Tel : 05.57.93.19.10

COMMANDE ACCESSOIRES

Bon de commande

Société :
N° client :
Référence chantier :
Date :

Mode de livraison :

- Livraison transporteur
- Enlèvement client

Informations de livraison :

Nom :
Adresse :
Code postal : Ville :
Téléphone :

DÉSIGNATION	REF	QUANTITÉ



Retrouvez votre bon de commande directement sur votre smartphone en scannant ce QR code !

SIGNATURE ET CACHET COMMERCIAL



SOMMAIRE

PISCINES FBE

BAINA

- P.52 Présentation
- P.53 Caractéristiques

EQUIPEMENT PISCINE

- P.54 Bloc de filtration
- P.55 Bloc de filtration déporté

STRUCTURE PISCINE

- P.56 Panneaux Vinyl Acier
- P.58 Escaliers sous liner

OPTIONS PISCINE

- P.59 Pompe à chaleur
- P.60 Électrolyseur au sel

PIÈCES DÉTACHÉES

- P.61 Piscines FBE

BON DE COMMANDE

- P.62 Kit piscine

Baïna



Descriptif

- Bassin en acrylique pour une longévité accrue
- Moins de 10m²
- Pas d'autorisation d'urbanisme nécessaire*
- Pose rapide, installation complète en une journée
- Pas de local technique
- Disponible en 3 coloris
- Buse Aérodynamique
- Nage à contre-courant
- Vanne de chauffage

● Gris ○ Blanc ● Beige

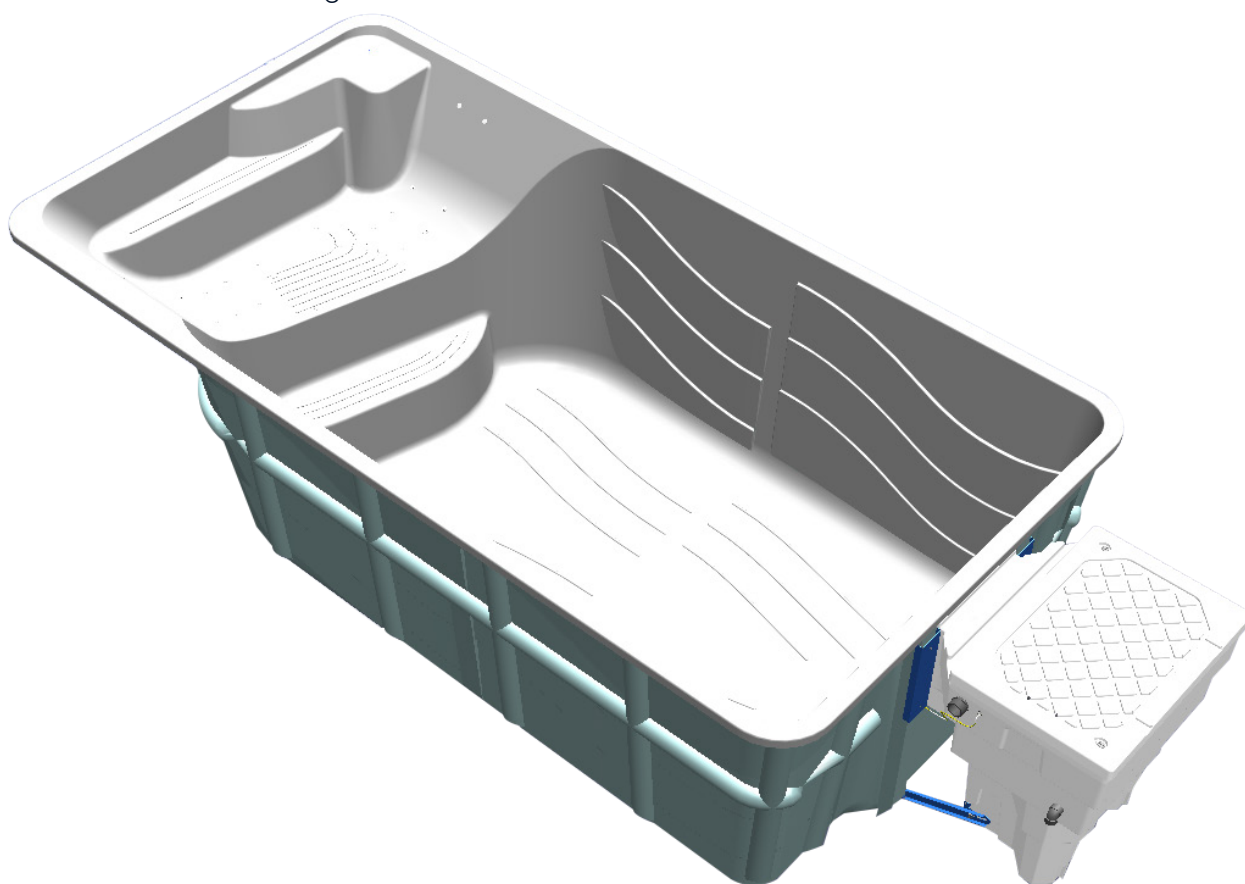

*sous réserve des obligations du PLU

PISCINE

Caractéristiques Baina

SUPERFICIE

- 10m²

DIMENSIONS

2,15 x 4,24 x 1,30 m

FOND

Fond plat

FILTRATION

Cartouche

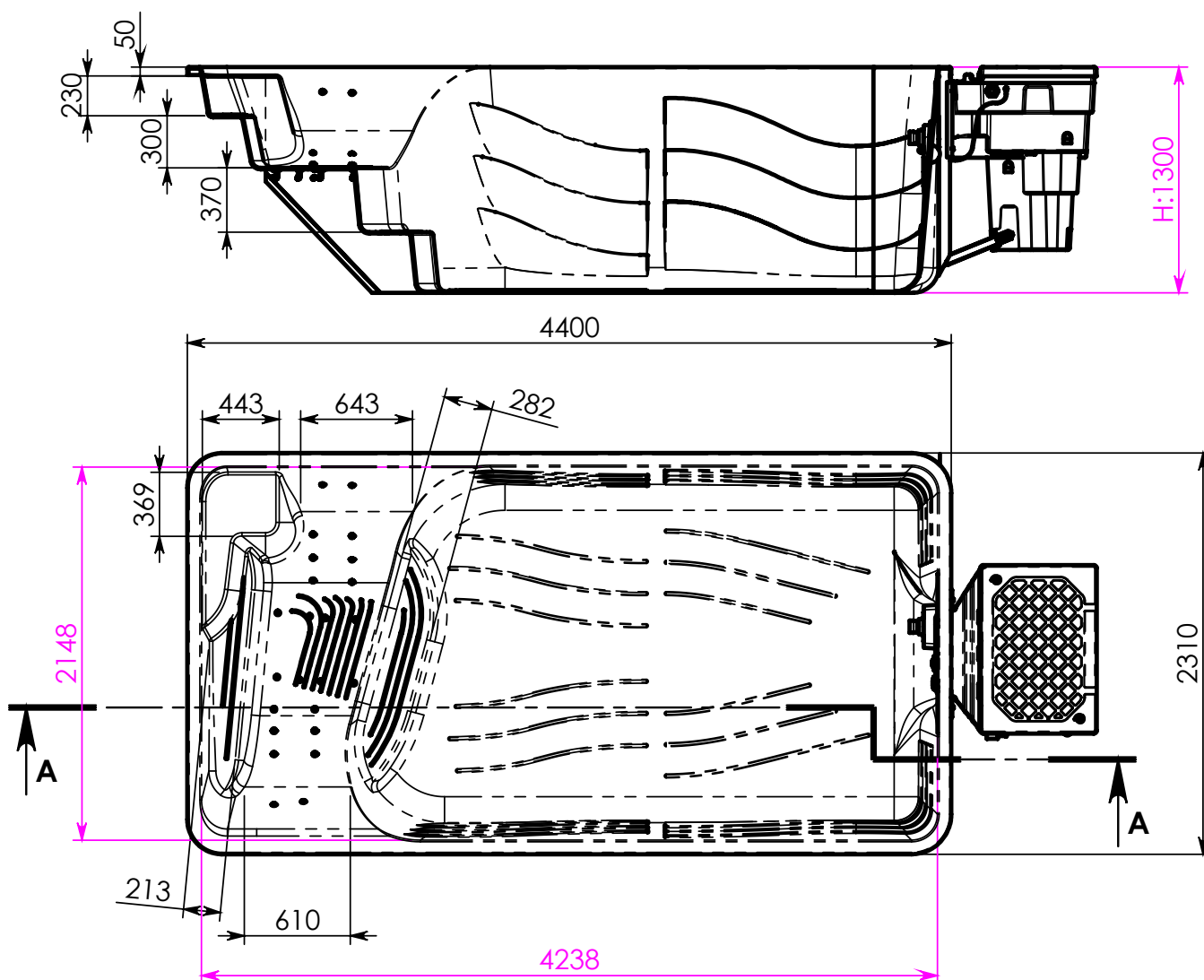

Tarifs

PRIX : 16 600€ + OPTIONS

PLUS VALUE BLOC DÉPORTÉ 66€

OPTIONS

Télécommande pour projecteur 252 LED	+70€
Autodoseur	+479€
Electrolyseur FBE	
40m ³ (avec gestion volet)	+1 442€
60m ³ (avec gestion volet)	+1 616€
90m ³ (avec gestion volet)	+1 896€
Régulateur pH	+717€
Vannes en attente de chauffage	+339€
Coffret Hors-Gel	+79€
Kit de circulation + vannes en attente	+1078€
Kit accessoires 9m	+185€
Kit accessoires 12m	+210€
Kit accessoires 15m	+233€

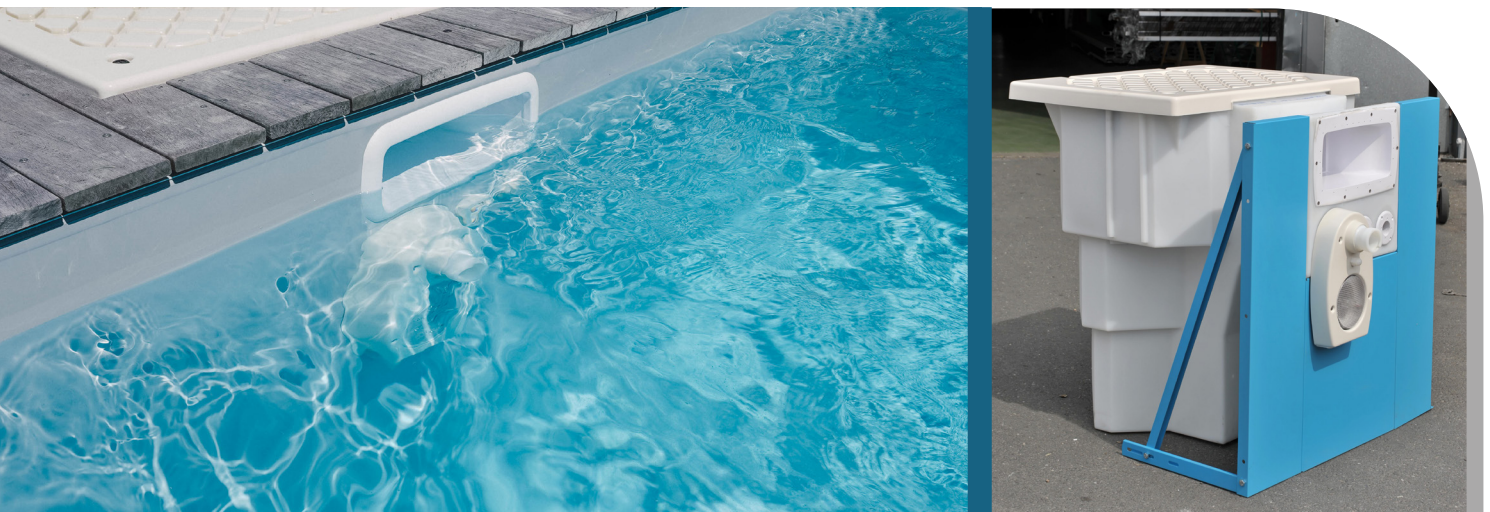

Descriptif

- S'adapte à tous les concepts (tôle, coque, béton).
- Pas de local technique, un seul câble d'alimentation.
- Pas de tuyauterie enterrée.
- Turbobrasseur breveté avec effet venturi. Double cycle de giration :
Filtration 15m²/h en surface et 45m²/h en fond.
- Pré-nettoyage - pas d'aspiration basse.
- Coffret électrique 230V ~ 50 Hz avec horloge de programmation.
- Disjoncteur différentiel 30mA (à installer au tableau électrique).
- Pompe de filtration monophasée 2CV.
- Nage à contre-courant intégrée et lance de massage.
- Sécurité du bloc par pompe de relevage avec niveau d'eau intégré et déclenchement automatique.
- Projecteur 252 LED couleurs (16 programmes) 18W 1350lm.
- Trop plein et prise balai.
- Skimfiltre avec préfiltre 500µ et filtre à cartouche 15µ.

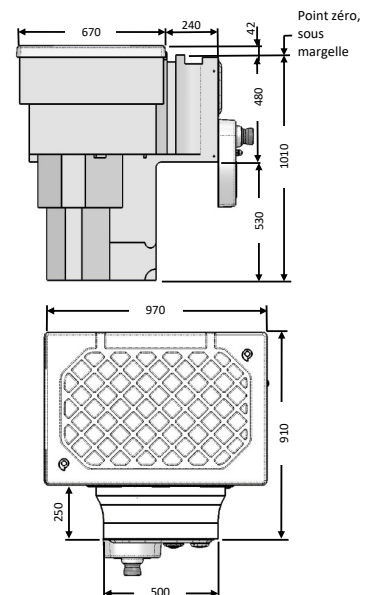

Tarifs

QUEL BLOC CHOISIR ?	TONIC 20	TONIC 30
Pompe mono	MDG 200	MDG 300
Volume de bassin maxi	60m ³	120m ³
Débit passant par le filtre	15m ³ /h	18m ³ /h
Débit de remonté des eaux de fond	40m ³ /h	47m ³ /h
Débit de refoulement / nage à contre-courant	55m ³ /h	65m ³ /h
PRIX	+3324€	+115€

OPTIONS

Télécommande pour projecteur 252 LED	+70€
Autodoseur	+479€
Electrolyseur FBE	
40m ³ (avec gestion volet)	+1 442€
60m ³ (avec gestion volet)	+1 616€
90m ³ (avec gestion volet)	+1 896€
Régulateur pH	+717€
Vannes en attente de chauffage	+339€
Coffret Hors-Gel	+79€
Kit de circulation + vannes en attente	+1078€
Kit accessoires 9m	+185€
Kit accessoires 12m	+210€
Kit accessoires 15m	+233€

Transport : voir page 65.

EQUIPEMENT PISCINE

Bloc de filtration déporté

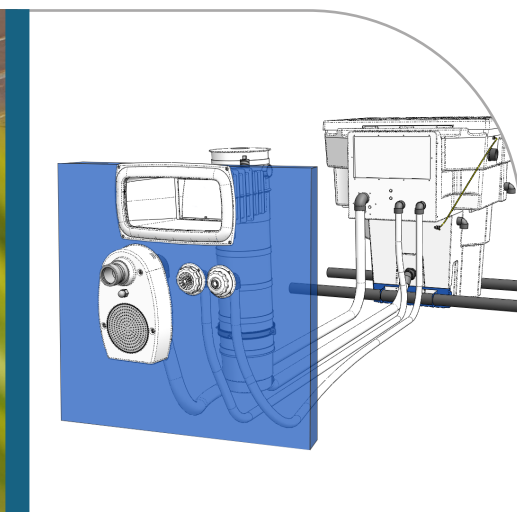

Descriptif

- S'adapte à tous les concepts (tôle, coque, béton).
- Pas de local technique, un seul câble d'alimentation.
- Turbobrosseur breveté avec effet venturi. Double cycle de giration :
Filtration 15m²/h en surface et 45m²/h en fond.
- Pré-nettoyage - pas d'aspiration basse.
- Coffret électrique 230V ~ 50 Hz avec horloge de programmation.
- Disjoncteur différentiel 30mA (à installer au tableau électrique).
- Pompe de filtration monophasée 2CV.
- Nage à contre-courant intégrée et lance de massage.
- Sécurité du bloc par pompe de relevage avec niveau d'eau intégré et déclenchement automatique.
- Projecteur 252 LED couleurs (16 programmes) 18W 1350lm.
- Trop plein et prise balai.
- Skimfiltre avec préfiltre 500µ et filtre à cartouche 15µ.

**S'ADAPTE À
TOUS TYPES
DE PISCINE !**

Tarifs

QUEL BLOC CHOISIR ?

	TONIC 20	TONIC 30
Pompe mono	MDG 200	MDG 300
Volume de bassin maxi	60m ³	120m ³
Débit passant par le filtre	15m ³ /h	18m ³ /h
Débit de remonté des eaux de fond	40m ³ /h	47m ³ /h
Débit de refoulement / nage à contre-courant	55m ³ /h	65m ³ /h
PRIX	3390€	+115€

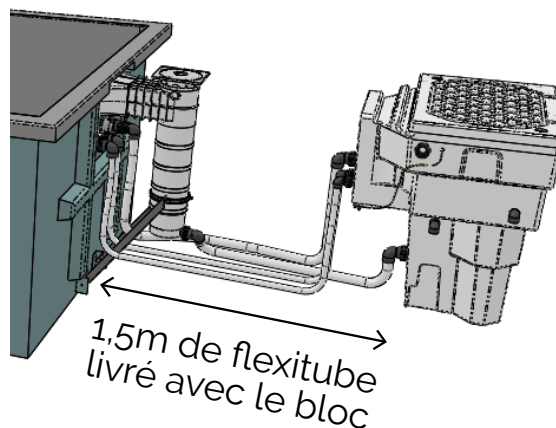

Transport : voir page 65.



Descriptif

- Panneaux modulaires en acier galvanisé protégé de l'oxydation par une couche de zinc et un film de PVC thermocollé sur chaque face.
- Panneaux pré-perçés à assembler avec des boulons fournis
- Maintien des panneaux à l'aide des jambes de force goujonnées sur la chape de béton.
- Panneaux pensés pour accueillir des profil hung pour l'accroche du liner.
- Ces panneaux possèdent une résistance naturelle aux mouvements de terrain et aux gelées.

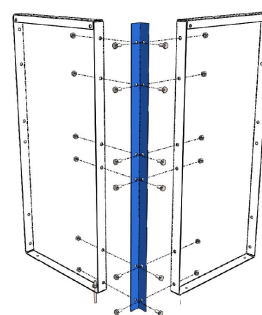
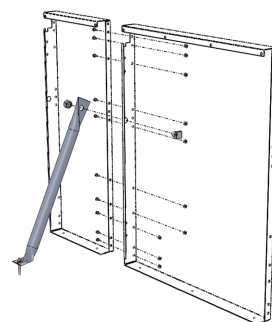

Tarifs

DESIGNATION	PRIX HT / ML
Structure Hauteur 1,06m	238€
Structure Hauteur 1,30m	261€
Structure Hauteur 1,50m	283€

Calcul en fonction du périmètre de la piscine, au mL.

Transport : voir page 65.



Escaliers sous liner

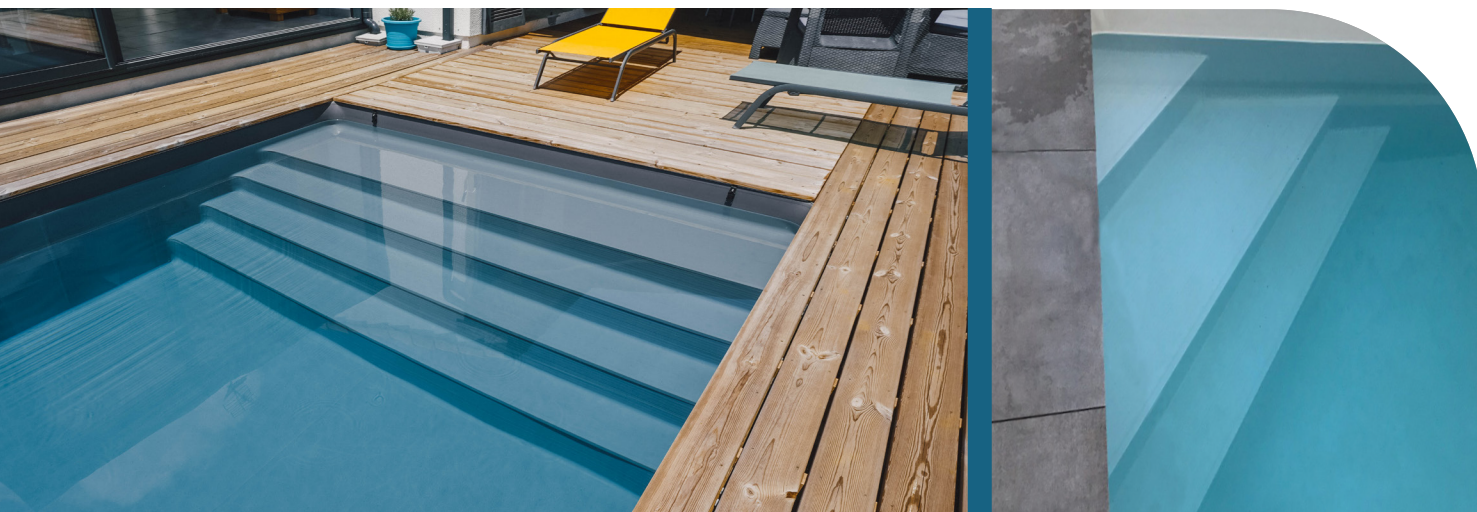

Descriptif

- Structure de l'escalier en acier galvanisé protégé de l'oxydation par une couche de zinc et un film PVC thermocollé sur chaque face.
- Moyen d'accès au bassin et à **installer sous liner**. Le liner de la piscine est fabriqué aux dimensions de l'escalier et du bassin (avec plus-value).
- Kit indépendant à installer dans nos structures de piscine ou dans un bassin existant entre deux parois à 90°.
- Poids admissible entre deux supports dans des conditions normales d'utilisation : **150kg**.

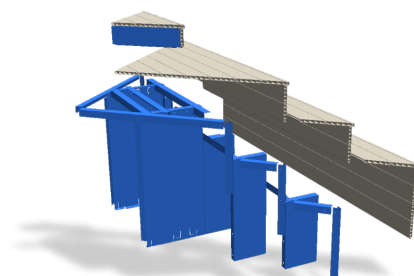

Escalier US droit

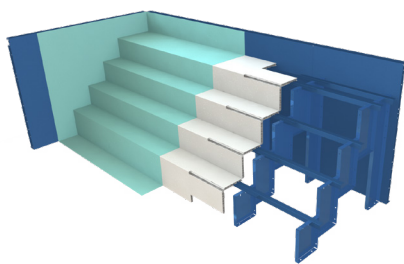

- Largeur : 2m, 4m, 5m, 6m
- 1ère marche type plage de 53cm
- Marches et contremarches de 28cm x 28cm

H.1,06m - 2 marches - Profondeur 81cm

H.1,30m - 3 marches - Profondeur 108cm

H.1,50m - 4 marches - Profondeur 136cm

NOUVEAUTÉ 2024

Escalier US d'angle

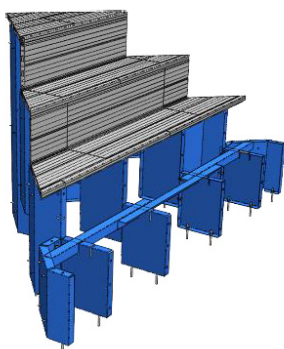

- Largeur : 1,55m, 1,90m
- 1ère marche type plage de 53cm
- Marches et contremarches de 28cm x 28cm

H.1,06m - 2 marches - Profondeur 81cm

H.1,30m - 3 marches - Profondeur 109,6cm

H.1,50m - 4 marches - Profondeur 134,4cm

Les cotations

Escalier droit

H.1,06m - 2 marches

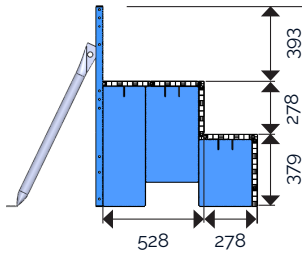

H.1,30m - 3 marches

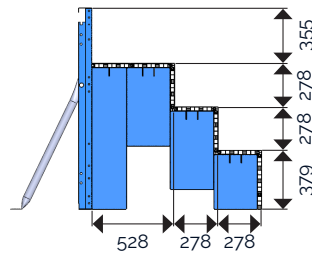

H.1,50m - 4 marches

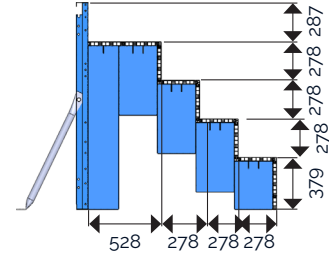

Escalier d'angle

H.1,06m - 3 marches

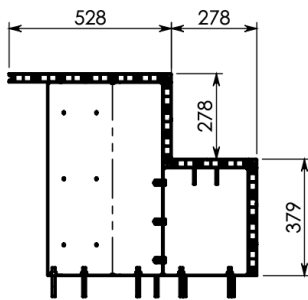

H.1,30m - 3 marches

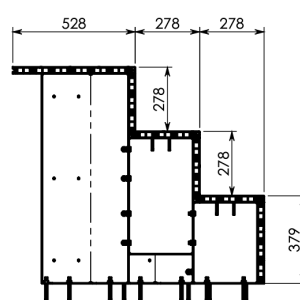

H.1,50m - 4 marches

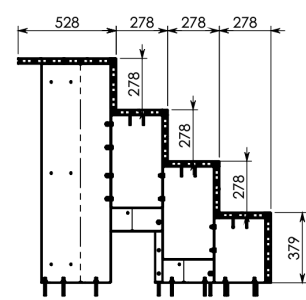

Escalier roman

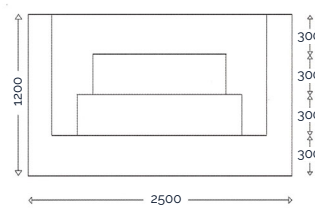
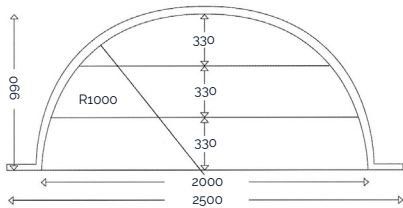

2,50m - 3 marches

Pour piscines
hauteur 1,10m à 1,20m

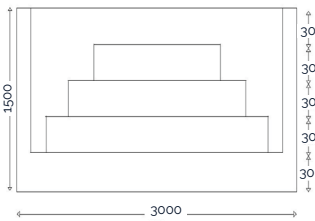
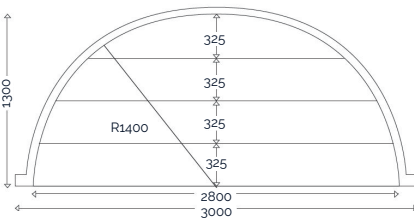

3,00m - 4 marches

Pour piscines
hauteur 1,50m

Tarifs

DESIGNATION	PRIX HT				
	2M	3M	4M	5M	6M
Escalier Droit intérieur 2 marches	866€	1406€	2120€	3030€	3380€
Escalier Droit intérieur 3 marches	1347€	2109€	3145€	4402€	4942€
Escalier Droit intérieur 4 marches	1703€	2630€	3845€	5404€	5995€

DESIGNATION	PRIX HT
Escalier d'Angle intérieur 3 marches - H106	2123€
Escalier d'Angle intérieur 3 marches - H130	2123€
Escalier d'Angle intérieur 4 marches - H150	3444€

DESIGNATION	PRIX HT
Escalier Roman 250 sous liner (3 marches) H106 (H130 et 150 sur réhausse)	2179€
Escalier Roman 300 sous liner (4 marches) H150 (uniquement)	2921€

DESIGNATION	PRIX HT
Echelle inox 3 marches	395€
Echelle inox 4marches	586€

Pompe à chaleur



Nouveau fluide R32
réduit la quantité de gaz au kW de 10%

Descriptif

- Pompe à chaleur Full Inverter
- Maintien précis de la température souhaitée
- Fonctionne jusqu'à une température ambiante de -7°C
- Fonctionnement très silencieux
- Couverture d'hivernage fournie
- Plots anti-vibratoire
- Interface utilisateurs 3 boutons
- Fluide R32 (frigorigène) : plus écologique. 60% d'émission de gaz à effet de serre en moins.

Détails techniques

RÉFÉRENCE	UNITÉ	81504	81514	81524	81534	81544
Volume du bassin*		<23	<30	<45	<55	<70
Plage de puissance chauffage pour : air 27°C - Eau 26° - HR 78%	kW	1,62 - 6,72	2,70 - 8,15	2,36 - 11,45	3,70 - 15,64	2,73 - 17,87
COP pour : air 27°C - Eau 26° - HR 78%		11,03-6,41	12,78-7,33	13,88-6,35	12,27-5,55	12,50-5,33
Débit d'eau nominal	m ³ /h	2,80	3,50	5,00	6,50	7,40
Perte de charge hydraulique	KPa	2,3	2,9	4	6,7	9
Puissance électrique absorbée pour : air 27°C - Eau 26° - HR 78%	kW	0,15 - 1,05	0,21 - 1,11	0,17 - 1,80	0,30 - 2,82	0,22 - 3,33
Intensité absorbée pour : air 27°C - Eau 26° - HR 78%	A	1,02 - 4,88	1,54 - 5,00	1,19 - 7,85	1,49 - 12,28	1,44 - 14,62
Masse de réfrigérant	kg	0,35	0,43	0,45	0,65	0,67
Poids net	kg	43	47	51	66	74

*Estimation pour un bassin résidentiel équipé d'une couverture thermique, de Mai à Septembre.

Tarifs

DESIGNATION	PRIX HT				
	81504	81514	81524	81534	81544
Pompe à chaleur Full Inverter	2949€	3408€	3976€	5010€	5788€

Électrolyseur au sel



Descriptif (FBE)

- Pas de carte électronique
- Affichage par diodes
- Alimentation : 230V monophasé + terre
- Poids du coffret : 10kg maxi
- Bouton marche/arrêt sur la face avant
- 4 positions de réglage pour régler la production de chlore
- Capteur de présence d'eau dans la cellule
- Dimensions : H300 x L225 x P130 mm
- Taux de sel recommandé : 0,45% soit 4,5g/L ou 4,5kg au m³

RÉFÉRENCE	FBE40	FBE60	FBE90
Volume du bassin*	<40	<60	<90
Production	6,5gr/h	11gr/h	19gr/h
Inversion de polarité	Oui	Oui	Oui
Courant max	3,6A	6A	7A
Kg de sel	180/40m ³	270/60m ³	405/90m ³
	1442€	1616€	1896€



PIÈCES DÉTACHÉES

Piscines FBE



Pompe SIREM de filtration 1,5cv (2004-13) 50Hz sans raccord

REF : FIL-0246

491,04€

PC



Pompe SIREM de circulation (2004-13) 50 Hz 560W sans raccord

REF : FIL-0247

328,88€

PC



Kit bride skimmer A400 Élégance (depuis 2009) (joint + bride + cache vis + vis)

REF : FIL-0211

79,72€

PC



Cuve complète C5 (cartouche + blocage)

REF : FIL-0227

218,38€

PC

	Pompe de circulation MGD 0,50cv (50Hz, avec raccord)	FIL-0242	446,26€	PC
	Pompe de filtration MGD 2cv (50Hz, avec raccord) Piscines depuis 2013	FIL-0237	528,64€	PC
	Pompe de filtration MGD 3cv (50Hz, avec raccord) Piscines depuis 2013	FIL-0240	618,94€	PC



Joint d'étanchéité bride de refoulement (depuis 2000)

REF : P2498

14,68€

PC



Bride de refoulement pour bloc depuis 2009

REF : P2495A

34,22€

PC



Kit buse refoulement (montage panneaux liner) à coller gamme élégance

REF : FIL-0168

13,55€

PC



Prise balai (montage panneaux liner) à coller gamme élégance

REF : FIL-0179

12,86€

PC



Mousse autocollante d'étanchéité pour bride escalier 5,5ml

REF : MOY-0011

11,54€

PC



Grille d'aspiration chauffage à visser gamme élégance

REF : FIL-0185

8,48€

PC



Bride d'étanchéité tout type escalier/bloc L:3m

REF : MOY-0010

34,94€

PC



Jonc cache vis de bride d'escalier (au ml)

REF : MOY-0009

4,70€

PC



Boitier élégance A400 (kit bridage + boitier complet + obturateur + colle) Panneaux

REF : FIL-0233

135€

PC



Boitier design A200 (compact) (kit bridage + boitier complet + obturateur + colle) Béton-liner

REF : FIL-0239

144,34€

PC



contact@aquaferrmetures.fr
Tel : 05.57.93.19.10

PISCINES FBE

Bon de commande

Société :

N° client :

Référence chantier :

Date :

Mode de livraison :

- Livraison transporteur
 Enlèvement client

Informations de livraison :

Nom :

Adresse :

Code postal : Ville :

Téléphone :

Transport : Semi remorque Petit porteur (sur devis)

Dimensions du bassin souhaité (si structure)

Largeur: mm Longueur: mm

Largeur totale intérieur bassin. Longueur totale intérieur bassin.

Escalier

Remarques :

Bloc de filtration

Modèle STANDARD

- Bloc tonic 20
 Bloc tonic 30
(plus-value pompe 3cv)

Modèle DÉPORTÉ

- Bloc tonic 20
 Bloc tonic 30
(plus-value pompe 3cv)

Options

- Vannes en attente de chauffage
 Kit circulation + vannes en attente
 Télécommande projecteur
 Autodoseur d'injection
 Régulateur de pH
- Electrolyseur FBE
 40m³ 60m³ 90m³
- Electrolyseur VALIMPORT
 60m³ 100m³ 150m³

Piscine

Fond

- Fond plat Hauteur 1,06m
 Fond plat Hauteur 1,30m
 Fond plat Hauteur 1,50m
- Double fond plat
Hauteur 1,06/1,50m



Pompe à chaleur

- Powerline 6 Full Inverter (<23m³)
 Powerline 8 Full Inverter (de 30m³)
 Powerline 11 Full Inverter (de 45m³)
 Powerline 15 Full Inverter (<55m³)
 Powerline 17 Full Inverter (<70m³)

Accès piscine

Escalier droit intérieur

- 2 marches
 3 marches
 4 marches

Escalier d'angle intérieur

- 3 marches hauteur 1,06m
 3 marches hauteur 1,30
 4 marches hauteur 1,50m

Emplacement de l'escalier :

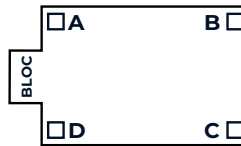

Echelle

- 3 marches
 4 marches

Roman 250 / 3 marches (sous liner)

- Hauteur 1,06m
 Hauteur 1,30m
(escalier 106 + rehausse 24)
 Hauteur 1,50m
(escalier 106 + rehausse 44)

Emplacement de l'escalier :

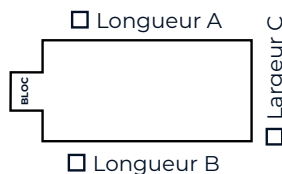

Position de l'escalier :

- Au centre
 Décalé de ___ cm par rapport à la référence _____

Roman 300 / 4 marches (sous liner)

- Hauteur 1,50m



Retrouvez votre bon de commande directement sur votre smartphone en scannant ce QR code !

SIGNATURE ET CACHET COMMERCIAL

Scannez le code avec votre Smartphone pour découvrir nos plaquettes commerciales et notices techniques !

Plaquettes commerciales

ABY'S



ABY'S PLAGE



RYVIERA 2



RYVIERA AXCE'S



LEAFGUARD



BÂCHE À BARRES



TWISTY®



BÂCHE HIVER



BLOC FBE



PISCINES FBE



BAINA



Notices techniques

ABY'S



ABY'S RENO



RYVIERA 2



RYVIERA AXCE'S



LEAF GUARD



BÂCHE À BARRES



BAINA



INFORMATIONS

Modalités de livraison

- Tarifs indicatifs en France Métropolitaine
- 1 colis = 1 frais de port



Les prix sont en € HT net donc non remisables.

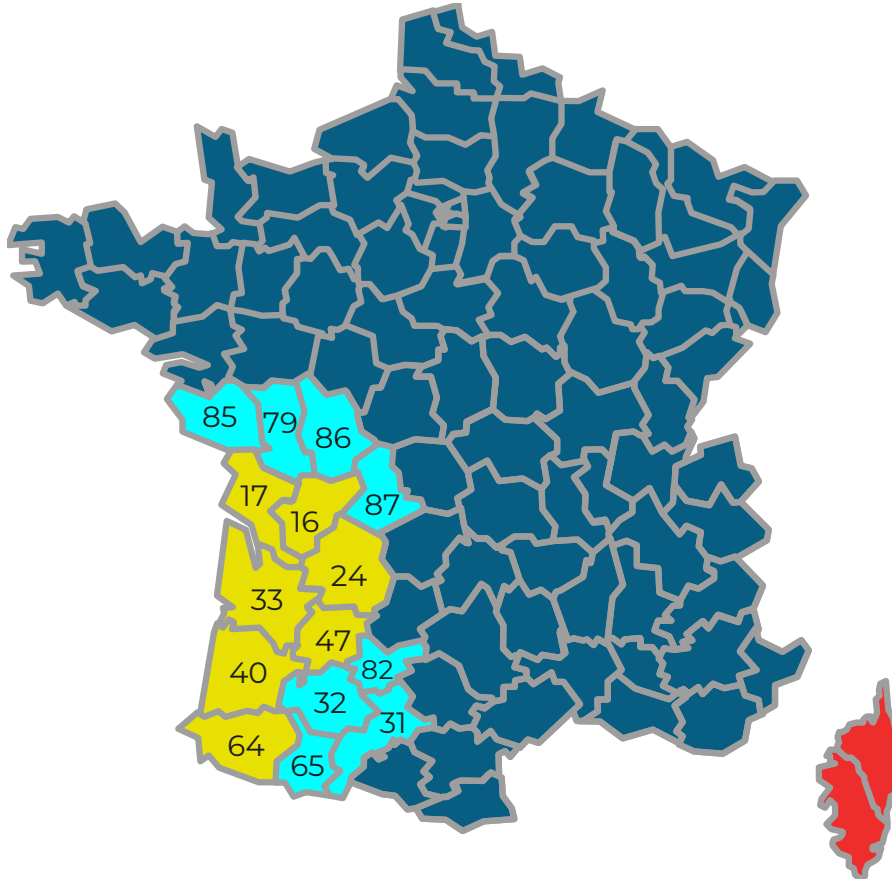

Volets

	4,30M	5,30M	6,30M	7,30M
Zone de livraison	326€ HT net	326€ HT net	326€ HT net	Nous consulter
	370€ HT net	390€ HT net	438€ HT net	Nous consulter
	426€ HT net	449€ HT net	496€ HT net	Nous consulter
Nous consulter pour la Corse et les îles Livraison accès difficile = petit porteur sur devis				

Bainà	
Mise au trou	200€
Transport	2,20€/km avec un minimum de 360€ Aller/Retour

Bâches

	TARIFS LIVRAISON
À Barres	210€ HT net
Hiver	55€ HT net

Pièces détachées

*SAUF LONGUEURS	TARIFS LIVRAISON
-5kg	15€ HT net
5 - 15kg	28€ HT net
15 - 30kg	38€ HT net
+30kg	Nous consulter
Moteur et/ou armoire	38€ HT net

Feutre

	TARIFS LIVRAISON
6 RL x 75m ²	169,50€
6 RL x 100m ²	182,50€
12 RL x 60m ²	219€

Liners

	TARIFS LIVRAISON
55€ net HT	
Franco	À partir de 650€
Liners armés	120€ HT net

Piscines FBE

	TARIFS LIVRAISON
Bloc de filtration ou panneaux	315€
Bloc de filtration + panneaux	395€

Option petit porteur

	TARIFS LIVRAISON
Volet	+115€
Bâche à barre	+99€
Liner	+40€



contact@aquafertesures.fr
Tel : 05.57.93.19.14

OUVERTURE DE COMPTE

Nom commercial AQUA :

Nom commercial ABC :

Date :

SIGNATURE ET CACHET DU CLIENT

Informations de facturation :

Nom :

Activité :

Adresse :

Code postal : Ville :

Groupement :

Informations de livraison :

Nom :

Adresse :

Code postal : Ville :

Instructions de livraison :

Forme

- SA SASU
 SAS EURL
 SARL Auto Entrepreneur

Informations entreprise

SIRET : |_|_|_|_|_|_|_|_|_|_|_|_|_|_|_|_|

NAF : |_|_|_|_|_|

Identifiant TVA : FR|_|_|_|_|_|_|_|_|_|_|_|_|_|_|_|_|

Date de création :

Personnes

Dirigeant :

Personne à contacter :

	Nom contact	Fixe	Portable	Email
Bureau				
Technicien				
Compta				

Mode de livraison souhaité : (par défaut : Enlèvement client)

- Linérs :** Livraison Enlèvement client
Volets : Livraison Enlèvement client
Bâches : Livraison Enlèvement client

JOINDRE IMPÉRATIVEMENT :
Kbis de moins de 3 mois - RIB et papier entête société

CONDITIONS DE PAIEMENT : Après ouverture de compte, les factures sont payables intégralement, sans escompte, par LCR à 30 jours fin de mois à compter de la date d'émission de la facture, après encours accordé par notre Société d'Assurance et Crédit. Aucun escompte ne sera accordé en cas de paiement à la commande ou comptant. En outre, les commandes sur mesure, les commandes hors catalogue pourront faire l'objet d'une demande d'acompte.

Toute dégradation sensible de la situation financière du client et/ou retards de paiements importants et/ou répétés, même après exécution partielle de commandes antérieures, autorisera la société Aquafermetures à réviser les conditions de paiement et à exiger notamment le versement d'un acompte ou le paiement intégral d'une future commande. En cas de refus du client, Aquafermetures sera en droit d'annuler ladite commande.

Le signataire déclare avoir pris connaissance des conditions générales de vente ci-jointes. Les conditions générales de vente portées sur tous nos documents s'appliquent dans toutes les transactions effectuées par notre Société. La passation d'une commande entraîne leur acceptation.

En application de la loi 78-17 du 6 Janvier 1978 modifiée par la loi n°2018-493 du 20 Juin 2018, il est rappelé que les informations à caractère personnel (telles que nom, prénom, adresse, adresse mail utilisant son patronyme, n° portable personnel...) qui sont demandées au client sont nécessaires au traitement de sa commande, à l'établissement des factures et pour la bonne gestion de la relation client.

Ces données peuvent être communiquées aux éventuels partenaires chargés de l'exécution, du traitement, de la gestion et du paiement des commandes. Le traitement des informations personnelles communiquées par l'intermédiaire du site internet www.aquafertesures.eu répond aux exigences légales en matière de protection des données personnelles.

Conformément aux réglementations nationales et européennes en vigueur, le client dispose, s'agissant des informations personnelles qui le concerne (nom, prénom, adresse, adresse mail utilisant son patronyme, n° téléphone personnel...), d'un droit d'accès permanent, de modification, de rectification, d'opposition, de limitation, d'effacement, à la portabilité, à communiquer des instructions sur son sort en cas de décès, de retrait de son consentement (si donné) et du droit de former une réclamation auprès de l'autorité compétente.

Conformément à l'article L113-3 du code de la consommation, Aquafermetures refuse les règlements par chèque.



Retrouvez l'ouverture de compte
directement sur votre smartphone
en scannant ce QR code !

Conditions générales de vente

1/-DEVIS ET OFFRES

- a)-Les devis sont établis sans frais. Devis et offres n'engagent l'entreprise que pendant le délai qu'ils stipulent ; passé le délai, ils sont caducs de plein droit.
 b)-L'acceptation du devis par l'acheteur qui le signe vaut commande ferme. Le vendeur n'est engagé que pour les prestations et conditions prévues au devis. Les travaux de fabrication non mentionnés aux devis sont qualifiés de travaux supplémentaires et au cas où, en cours d'exécution, des modifications apparaissent nécessaires, ils doivent faire l'objet d'un devis supplémentaire et d'une approbation du client.
 c)-Les ventes et engagements conclus par les représentants du vendeur ne deviennent définitifs qu'après confirmation par sa Direction.

2/-DELAIS

Le délai d'exécution ne commence à courir qu'au jour de la réception par le vendeur du double du devis signé et accepté par le client et des mesures d'exécution permettant la fabrication. Les délais de livraison sont donnés à titre indicatif. Le retard ne peut donner droit à aucune indemnité, sauf convention expresse des parties et il ne peut, en aucun cas, être invoqué comme cause d'annulation de la commande. Les délais de livraison sont protégés de plein droit pour cause de Force Majeur.

3/-EXPEDITIONS

Sauf convention contraire, les expéditions sont faites franco. Elles voyagent aux risques et périls du destinataire à qui il appartient, en cas d'avaries ou de pertes, de faire toutes réserves et d'exercer tout recours auprès des transporteurs seuls responsables.

4/-PRIX

Les prix s'entendent nets et sans escompte pour marchandises, départ usine ou port compris et sont valables 30 jours. Au-delà, un nouveau chiffrage est réalisé. En cas d'augmentation du prix des matières premières facturées par les fournisseurs du vendeur, ce surcoût vous sera répercuté et pourra faire l'objet d'une révision tarifaire.

5/-PAIEMENT

Sur le territoire français, hors DOM-TOM et sauf stipulations contraires, toutes les factures sont payables à 30 jours fin de mois par Lettre Change Relevé non acceptée. Les échéances de paiement sont mentionnées sur la facture. Il n'est accordé aucun escompte pour règlement anticipé. A l'exportation, et de convention expresse entre l'acheteur et le vendeur, il peut être prévu des dispositions particulières sur le règlement en raison des pays concernés. A défaut de l'obtention d'une autorisation de crédit (déterminée par la Direction d'AQUA FERMETURES & LINERS), le paiement s'effectue à la commande par carte bleue ou virement (les chèques ne sont pas acceptés).

Toute somme non réglée à l'échéance portera intérêt à 3 fois le taux d'intérêt légal, à dater de cette dernière, sans qu'aucune mise en demeure ne soit nécessaire. Tout défaut de paiement d'une quelconque des échéances entraînera la déchéance du terme et automatiquement l'exigibilité du solde restant dû et la suspension des travaux de fabrication.

A titre de clause pénale, à défaut de règlement effectué dans les 10 jours suivant la réclamation du vendeur adressé suite au non-respect d'une échéance et, par application de la loi 92-1442 du 31/12/1992, l'acheteur sera redevable de plein droit d'une somme forfaitaire correspondant à 10% des sommes restant dues et ce, en compensation des dommages et intérêts subis. Pour toute mise en œuvre des présentes pénalités, il sera établi une facture spécifique.

En cas de retard de paiement, en vertu de la Loi du 22 mars 2012 et du Décret du 2 octobre 2012, des Art.L.441-3, L.441-5 du Code de Commerce, le client est de plein droit redevable de l'indemnité forfaitaire pour frais de recouvrement de 40 €. En cas de dépassement, une indemnité complémentaire pourra être demandée sur présentation des justifications. Toute LCR rejetée par la banque, pour quelque motif que ce soit, entraînera la refacturation systématique des frais d'impayé aux conditions tarifaires appliquées par l'organisme bancaire du vendeur.

6/-RESERVE DE PROPRIETE

Tous les produits vendus par AQUA FERMETURES & LINERS restent sa propriété jusqu'au paiement intégral de leur prix, conformément aux termes de la Loi du 26 juillet 2005. L'acheteur s'engage à réception des marchandises dans ses entrepôts, magasins, plateformes de stockage, chantiers, ... à les identifier en communiquant au vendeur le mode d'identification choisi et, en cas de redressement ou liquidation judiciaire, à ne pas s'opposer à un inventaire immédiat du matériel du vendeur en son établissement ou ses chantiers correspondants. La charge des risques de détérioration, vol, incendie des marchandises, sera transférée à l'acheteur dès la livraison des marchandises.

7/-GARANTIE GENERALE

Les fournitures du vendeur sont garanties contre tous défauts de matières et vices de construction pendant 2 ans à dater du jour de l'expédition, sauf dans le cas de négligence ou mauvais entretien de la part de l'acheteur. Cette garantie est strictement limitée à l'échange pur et simple dans usines du vendeur des pièces reconnues défectueuses, sans indemnité d'aucune sorte pour main-d'œuvre de démontage, remontage, immobilisation, etc. Les vernis ou peinture d'impression, éventuellement appliqués dans les usines du vendeur, ne sont pas garantis, tant en ce qui concerne les teintes que leurs qualités et l'influence des agents extérieurs. L'uniformité de la teinte naturelle des bois utilisés par le vendeur ne peut être garantie.

8/-GARANTIE SPECIFIQUE LINER PISCINE

AFL 75 Standard : Garantie de 10 ans sur les soudures (avec dégressivité de 10% par an) - Garantie de 10 ans sur l'étanchéité (sans dégressivité).
 AFL 75 Premium : Garantie de 10 ans sur les soudures (avec dégressivité de 10% par an) - Garantie de 10 ans sur l'étanchéité (avec dégressivité de 10% par an).
 AFL 75 Imprime Premium : Garantie de 10 ans sur les soudures (avec dégressivité de 10% par an) - Garantie de 10 ans sur l'étanchéité (avec dégressivité de 10% par an).
 AFL 85 Imprime Premium : Garantie de 15 ans sur les soudures (avec dégressivité de 6% par an) - Garantie de 10 ans sur l'étanchéité (avec dégressivité de 10% par an).
 La garantie s'applique à la date de livraison ou d'enlèvement du produit. La décision de réparation ou de son remplacement sont laissés à la libre appréciation du vendeur. Dans le cas où le liner ne serait pas aux bonnes dimensions, l'acheteur doit impérativement le retourner sans l'avoir découpé et sans qu'il ait été au contact de l'eau. Dans le cas contraire, le liner sera considéré comme conforme et la responsabilité du vendeur ne pourra être engagée. Sont exclus de la garantie : la tenue dans le temps des coloris, les taches de toutes natures, les accrocs et déchirures, les raccords de motifs (notamment sur les frises). Les interventions au titre de la garantie ne sauraient avoir pour effet de prolonger celle-ci. Les défauts et détériorations provoqués par l'usure naturelle ou par un accident extérieur (montage erroné, entretien défectueux, utilisation anormale...) ou par une utilisation du matériel non prévue, ni spécifiée par AQUA FERMETURES & LINERS, sont également exclus de toute garantie.

9/-GARANTIE SPECIFIQUE VOLET ET BACHE DE SECURITE PISCINE

- Garantie de 1 an pour les batteries. Est exclus des garanties la décharge profonde (cela résultant d'une mauvaise gestion de la charge par l'utilisateur)
 - Garantie de 2 ans pour le matériel électrique (coffret, panneau solaire) dans la mesure où le câblage a été réalisé conformément à notre notice de montage et à la Norme C15.100
 - Garantie 3 ans pour les moteurs ABY'S et ABY'S PLAGE
 - Garantie de 2 ans pour les moteurs RYVIERA AXCE'S et RYVIERA 2
 - Garantie de 3 ans sur les couvertures souples, leurs pièces mécaniques et 2 ans sur la motorisation TWISTY
 - Garantie de 2 ans pour la mécanique d'enroulement et fiabilité des lames
 - Garantie de 2 ans pour la flottabilité et l'étanchéité des lames
- Sont exclus de la garantie : les tâches brunâtres isolées, la décoloration des lames, les dégâts occasionnés par la grêle ou la tempête, les conséquences de la foudre, l'immersion des moteurs hors sol, les laquages et anodisations sur des installations surcolorées, et tout ce qui est dû à une utilisation non conforme de la couverture.

10) SERVICE APRES-VENTE (SAV)

L'expédition d'une pièce détachée en vue de son changement en SAV entraîne une facturation aux conditions habituelles du client (facture décalée de 30 jours pour les clients payant par LCR non acceptée). Si cette pièce est retournée au vendeur dans les 30 jours, un avoir annulera cette facturation. Au-delà du 30ème jour, la facturation sera établie, et un avoir sera émis à réception de la pièce défectueuse, sous réserve de son dysfonctionnement. Au-delà de 90 jours, aucun retour ne sera accepté et le dossier sera clôturé sans possibilité d'avoir ultérieur.

11) PRET DE MATERIEL NEUF

Tout prêt de matériel neuf fait l'objet d'un bon de commande chiffré, signé par le client, et d'une facturation à ses conditions de règlement habituelles (facturation décalée de 30 jours pour les clients payant par LCR non acceptée). Au retour du matériel prêté, un avoir annulera tout ou partie de la facture initiale et une décote sera appliquée en fonction de l'état du matériel rendu. Au-delà des 90 jours, aucun retour ne sera accepté et le dossier sera clôturé sans possibilité d'avoir ultérieur.

12)-RETRAIT DE COMMANDES

A réception de la mise à disposition des commandes clients sur mesure, un délai de 15 jours lui est octroyé par le vendeur pour venir les chercher. Au-delà de ce délai, le vendeur se réserve le droit de facturer au client une prestation forfaitaire de 25 € HT + TVA par semaine, correspondant aux frais de gardiennage et de stockage.

13)-CLAUDE ATTRIBUTIVE DE COMPETENCE

En cas de contestation, il est attribué expressément compétence au Tribunal de Commerce de Bordeaux.

Je soussigné(e), M. ou Mme _____ de la société _____ reconnais avoir pris connaissance des conditions générales ci-dessus.

Date : _____ Signature + cachet commercial _____



L'évolution légale sur la dématérialisation des documents, nous oblige à dématérialiser les factures clients, et ce, à partir du 1^{er} janvier 2019.

A cet effet, nous vous remercions de bien vouloir nous retourner ce document : en portant l'adresse mail à laquelle vous souhaitez réceptionner les factures électroniques ; puis dater, tamponner et signer le document.

Document à retourner par mail à : contact@aquafermatures.fr

Code client :

Nom du client :

J'accepte de recevoir les factures dématérialisées de la société AQUAFERMETURES, par mail, à l'adresse suivante :

.....@.....

Fait à, le

Cachet et Signature :

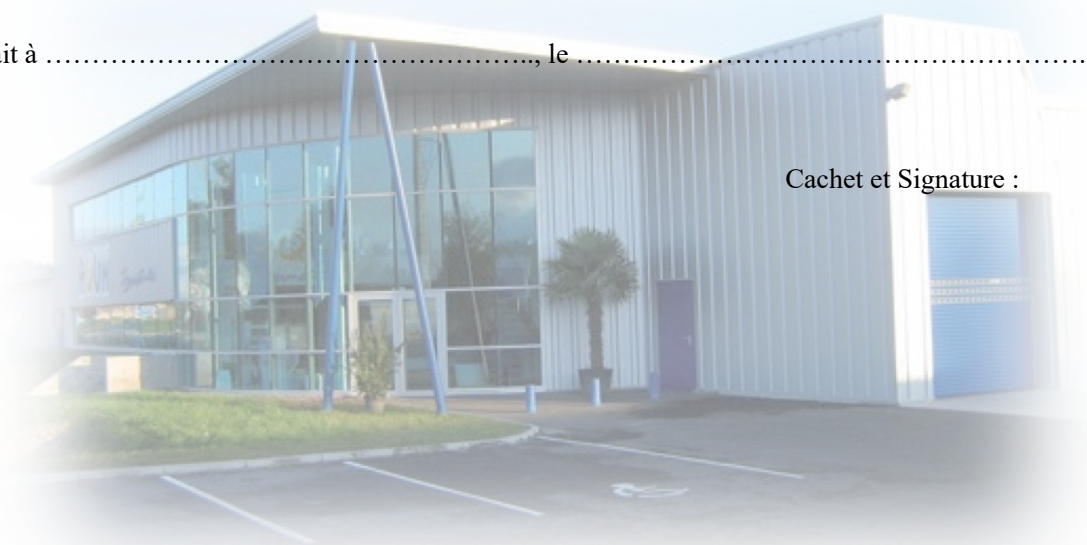





AQUAFERMETURES & LINERS

67, avenue de Mazeau
33160 Saint-Médard-En-Jalles

Tèl : 05.57.93.19.10
Email : contact@aquafermatures.fr
www.aquafermatures.fr